

# CONTESSE® RIGICORE PLANKS & TILES

**MULTI-LAYER MODULAR LUXURY VINYL PLANK  
FLOORING LAMES ET DALLES PVC EN POSE  
FLOTTANTE MEERLAGIGE MODULAIRE LUXE VINYL  
PLANKEN VLOERPAVIMENTO MODULARE A TAVOLE  
MULTISTRATO IN VINILE DECORATIVO MEHRSCHTIGER  
MODULARER LUXUS-VINYLDIELENBODENPAVIMENTO  
VINILICO MULTICAPA EN LAMAS Y LOSETAS LAMELY A DÍLCE  
VÍCEVRSTVÉ LUXUSNÍ VINYLOVÉ PODLAHY**

**OWNERS MANUAL  
MANUEL D'INSTRUCTIONS  
GEBRUIKERSHANDLEIDING  
MANUALE UTENTE  
BENUTZERHANDBUCH  
MANUAL DE USUARIO  
UŽIVATELSKÁ PŘÍRUČKA**

- ▶ **Installation / Installation / Installatie / Installazione / Verleganleitung / Instalación / Instalace**
- ▶ **Maintenance / Entretien / Onderhoud / Manutenzione / Instandhaltung / Mantenimiento / Údržba**
- ▶ **Warranty / Garantie / Garantie / Garanzia / Garantie / Garantía / Záruka**

READ THIS MANUAL COMPLETELY PRIOR TO INSTALLATION: It contains important information for pre-installation conditions, installation instructions, plus care & maintenance.

LISEZ COMPLÈTEMENT CE MANUEL AVANT L'INSTALLATION: Il contient des informations importantes pour les conditions de pré-installation, instructions d'installation, ainsi que les soins et l'entretien.

LEES DEZE HANDLEIDING VÓÓR HET LEGGEN GEHEEL DOOR: de handleiding bevat belangrijke informatie over vereiste voorbereidingen, montage-instructies en onderhoudstips.

LEGGERE INTERAMENTE IL PRESENTE MANUALE PRIMA DELL'INSTALLAZIONE: Contiene importanti informazioni sulle condizioni da seguire prima dell'installazione, istruzioni d'installazione e le indicazioni per la cura e la manutenzione.

LESEN SIE DIESE ANLEITUNG VOR DEM VERLEGEN VOLLSTÄNDIG DURCH: Sie enthält wichtige Informationen zu den Bedingungen vor dem Verlegen, Anweisungen zum Verlegen, sowie zur Pflege und Instandhaltung.

LEA ÍNTEGRAMENTE ESTE MANUAL ANTES DE LA INSTALACIÓN: contiene información importante sobre las condiciones previas a la instalación, las instrucciones de instalación, así como sobre el cuidado y el mantenimiento.

PŘED INSTALACÍ SI PŘEČTĚTE ÚPLNĚ TENTO NÁVOD: Obsahuje důležité informace o podmínkách před instalací, pokyny k instalaci a péči a údržbě.

**CONTESSE® RIGICORE HOM ENGLISH-FRENCH-DUTCH-ITALIAN-GERMAN-SPANISH**

**Contesse® RIGICORE with RIGICORE Technology™ is a patent pending product.  
Contesse® RIGICORE avec la technologie RIGICORE™ est un produit en instance de brevet.  
Contesse® RIGICORE met RIGICORE™ Technology is patent aangevraagd.  
Contesse® RIGICORE con tecnologia RIGICORE™ es un producto patentado  
Contesse® RIGICORE s technologií RIGICORE™ je patentovaný produkt.**

Simple DropLock 100 end joints make installation easy and fast!  
Joints d'extrémité uniques DropLock 100 rendent l'installation facile et rapide!

Eenvoudige DropLock 100 eindverbindingen voor simpele en snelle montage!

Il sistema con incastro Droplock 100 rende l'installazione semplice e rapida!

Die einfachen Endverbindungen DropLock 100 machen das Verlegen schnell und einfach!

Las sencillas juntas de extremo DropLock 100 hacen que la instalación sea fácil y rápida.

Jednoduché koncové spoje DropLock 100 usnadňují a urychlují instalaci!



# introduction

**Contesse® RIGICORE** combines simple drop-and- lock installation featuring innovative **RIGICORE** Technology™, a waterproof, strong, and stable core that offers outstanding performance, durability and longevity. Planks even have a sound- mitigating underlayment to help minimize sound travel.

The **RIGICORE** layer features an engineered closed - cell PVC structural core that is 100% waterproof, rigid and dimensionally stable. This means planks resist warping, expansion and contraction, and help hide subfloor imperfections.

**Contesse® RIGICORE** is easy to install with simple drop-and-lock installation. The 3L TripleLock locking mechanism on the end joints increases installation speed and aligns the top surfaces of adjoining planks.

**Contesse® RIGICORE** features luxurious embossing for a natural look and feel.

**Contesse® RIGICORE** can be installed over existing floors such as natural wood, concrete, vinyl, linoleum, and even ceramic, saving you time and money! (*See subfloor preparation on page 14-17.*)

**Contesse® RIGICORE** is WATERPROOF, so it can be installed in areas that have been “off limits” for traditional wood flooring and laminate products, like basements and bathrooms.

**Contesse® RIGICORE** is not meant to be a moisture barrier. It will not prevent damages from flooding, excessive moisture, alkalis or conditions from hydrostatic pressure in the subfloor. (*See subfloor preparation section on page 14-17*)

**Contesse® RIGICORE** has a Polyurethane coating for added wear and stain resistance.

**Contesse®** is comfortable under foot, warmer in the winter and cooler in the summer, than other hard surface flooring materials.

Follow the instructions for installation in the next section and you will be enjoying your beautiful new floor in just a few hours.

# introduction

Les lames et dalles fait de planches **Contesse® RIGICORE** allie l'installation facile abaissez et pressez pour emboîter, dotée de l'innovante Technologie **RIGICORE**<sup>MC</sup> et une couche imperméable, forte et stable qui offre une performance, une durabilité et une longévité exceptionnelles. Les planches possèdent une sous- couche acoustique aidant à minimiser la propagation du son.

La couche **RIGICORE**<sup>MC</sup> comprend une couche structurale conçue en PVC à alvéoles fermés qui est entièrement imperméable, rigide et dimensionnellement stable. Cela signifie que les planches résistent à la déformation, à l'expansion et à la contraction et qu'elles aident à masquer les imperfections du sous-plancher.

**Contesse® RIGICORE** est léger et facile à poser grâce à l'installation facile abaissez et pressez pour emboîter. Le mécanisme emboîtable 3L TripleLock sur les joints d'extrémité accroît la rapidité d'installation et permet l'alignement des surfaces des planches adjacents.

Les lames et dalles **Contesse® RIGICORE** comporte un relief luxueux pour une apparence et une sensation naturelles

**Contesse® RIGICORE** peut être installé sur des sols existants tels que le bois naturel, le béton, le vinyle, le linoléum et même le carrelage, ce qui vous fait gagner du temps et de l'argent ! (*Consulter la préparation du sous-plancher à la page 14-17*)

**Contesse® RIGICORE** est imperméable, Il peut donc être installé dans des endroits qui, traditionnellement, étaient « hors normes » pour des planchers de bois traditionnels et des produits laminés, comme les sous-sols et les salles de bains.

**Contesse® RIGICORE** n'est pas conçu pour servir de pare-vapeur. Il ne protégera pas contre les dommages causés par les inondations, l'humidité excessive, l'ammoniaque ou des conditions reliées à la pression hydrostatique dans le sous-plancher. (*Consulter la préparation du sous-plancher à la page 14-17*)

**Contesse® RIGICORE** possède une couche en polyuréthane, pour une résistance accrue à l'abrasion et aux taches.

**Contesse®** est confortable sous le pied, plus chaud l'hiver et plus frais l'été que les autres matériaux de lames à surface dure.

Suivez les instructions pour l'installation dans la section suivante et vous pourrez apprécier votre beau plancher tout neuf en seulement quelques heures.

## inleiding

**Contesse® RIGICORE** is gemakkelijk te leggen via het kliksysteem drop-and-lock, en heeft innovatieve **RIGICORE Technology™** en een waterproof, sterke en stabiele kern die uitmuntende prestaties, slijtvastheid en duurzaamheid biedt. De planken hebben zelfs een geluiddempende onderlaag die het doorgeven van geluid helpt te minimaliseren.

De **RIGICORE** laag heeft een speciale PVC-kern met gesloten cellen die 100% waterproof, stijf en dimensionaal stabiel is. Dit houdt in dat de planken niet vervormen, uitzetten of krimpen, en de oneffenheden van de ondervloer helpen verbergen.

**Contesse® RIGICORE** is licht van gewicht en eenvoudig te leggen door de gebruiksvriendelijke drop-and-lock montage. Het 3L TripleLock kliksysteem op de eindverbindingen verhoogt de montagesnelheid en lijnt de oppervlakken uit met de aangrenzende planken.

**Contesse® RIGICORE** heeft een luxe structuur met een natuurlijke uitstraling.

**Contesse® RIGICORE** kan worden gelegd op bestaande vloeren van echt hout, beton, vinyl, linoleum en zelfs keramiek, wat u tijd en geld bespaart! (*Zie het gedeelte over de voorbereiding van de ondervloer op pagina 14-17.*)

**Contesse® RIGICORE** is WATERPROOF en kan dus worden gelegd in ruimtes die altijd 'off-limits' waren voor traditionele houten vloeren en laminaten, zoals kelders en badkamers.

**Contesse® RIGICORE** is niet bedoeld als vochtscherm. Het beschermt niet tegen schade door overstroming, overmatige vochtigheid, alkaliën of omstandigheden door hydrostatische druk in de ondervloer. (*Zie het gedeelte over de voorbereiding van de ondervloer op pagina 14-17.*)

**Contesse® RIGICORE** heeft een coating van Polyurethaan, voor extra slijtvastheid en vlekbestendigheid.

**Contesse®** voelt aangenaam aan, warmer in de winter en koeler in de zomer, beter dan andere harde vloermaterialen.

Volg de montage-instructies in het volgende deel en u kunt al binnen een paar uur van uw mooie nieuwe vloer genieten.

## introduzione

**Contesse® RIGICORE** combina una facile installazione, grazie al sistema a incastro "Drop-and-Lock" dotato dell'innovativa tecnologia **RIGICORE™**, a un nucleo impermeabile, resistente e stabile in grado di garantire una resa, una durata ed una longevità eccezionali. Le tavole sono dotate di un materassino in grado di attutire i rumori e ridurre la propagazione del suono.

Lo strato **RIGICORE** presenta un nucleo strutturale in PVC a cellula chiusa impermeabile al 100%, rigido e stabile dal punto di vista dimensionale. Questo significa che le tavole sono in grado di resistere a deformazioni, dilatazioni e contrazioni, contribuendo a nascondere le imperfezioni del pavimento esistente.

**Contesse® RIGICORE** è leggero e facile e semplice da posare grazie al sistema "Drop-and-Lock". Il meccanismo ad incastro 3L TripleLock alle estremità consente una rapida installazione e l'allineamento delle superfici delle tavole adiacenti.

**Contesse® RIGICORE** presenta un'elegante finitura a rilievo, tale da conferire un aspetto e una sensazione naturali.

**Contesse® RIGICORE** può essere posato su pavimenti esistenti in vero legno, cemento, vinile, linoleum e persino ceramica, risparmiando tempo e denaro! (*Consultare la sezione per la preparazione del sottopavimento a pagina 14-17.*)

**Contesse® RIGICORE** è IMPERMEABILE, quindi può essere montato in ambienti considerati "off limits" per la posa di pavimenti in legno tradizionali e di prodotti in laminato, come le cantine e le stanze da bagno.

**Contesse® RIGICORE** non è stato progettato per fare da barriera all'umidità. Non è pertanto esente da danni causati da allagamenti, eccessiva umidità, alcali o incidenti dovuti alla pressione idrostatica nel sottopavimento. (*Consultare la sezione per la preparazione del sottopavimento a pagina 14-17.*)

**Contesse® RIGICORE** ha un rivestimento in poliuretano per una maggiore resistenza all'usura e alle macchie.

**Contesse®** è confortevole sotto i piedi, più caldo in inverno e più fresco in estate, rispetto ad altri materiali per la copertura di superfici dure.

Seguire le istruzioni per l'installazione nella sezione seguente, così da poter apprezzare un nuovo splendido pavimento in poche ore.

# Einführung

**Contesse® RIGICORE** kombiniert die einfache Klickverlegung mit der innovativen **RIGICORE-Technology™**, einem wasserdichten, starken und stabilen Kern, der hervorragende Leistung, Haltbarkeit und Langlebigkeit bietet. Die Dielen haben sogar eine schalldämmende Unterlage, um die Schallübertragung zu minimieren.

Die **RIGICORE**-Schicht besteht aus einem 100% wasserdichten, steifen und formstabilen geschlossenzelligen PVC-Strukturkern. Das bedeutet, dass die Plankensich nicht verziehen, nicht ausdehnen und zusammenziehen und dabei helfen, Unebenheiten im darunter liegenden Boden zu verbergen.

**Contesse® RIGICORE** ist einfach zu verlegen und lässt sich durch einfachen Klickmechanismus anbringen. Der Klickmechanismus 3L TripleLock an den Endverbindungen erhöht die Verlegegeschwindigkeit und richtet die Deckflächen benachbarter Planken aus.

**Contesse® RIGICORE** besitzt eine luxuriöse Prägung für ein natürliches Aussehen und Gefühl.

**Contesse® RIGICORE** kann auf vorhandenen Böden wie Naturholz, Beton, Vinyl, Linoleum und sogar Keramik verlegt werden, was Ihnen Zeit und Geld spart! (*Siehe Vorbereitung des Untergrunds auf Seite 14-17*)

**Contesse® RIGICORE** ist WASSERDICHT, so dass es in Bereichen wie Keller und Badezimmer verlegt werden kann, die für herkömmliche Holzfußböden und Laminatprodukte „tabu“ waren.

**Contesse® RIGICORE** ist keine Feuchtigkeitssperre. Es verhindert nicht, dass Schäden durch Überschwemmungen, übermäßige Feuchtigkeit, Laugen oder Bedingungen durch hydrostatischen Druck im Untergrund entstehen. (*Siehe Abschnitt Vorbereitung des Untergrunds auf Seite 14-17.*)

**Contesse® RIGICORE** hat eine Polyurethanbeschichtung als zusätzlichen Schutz vor Verschleiß und Flecken.

**Contesse®** ist angenehm unter dem Fuß, im Winter wärmer und im Sommer kühler als andere harte Bodenbeläge.

Befolgen Sie die Verlegeanweisungen im nächsten Abschnitt und Sie werden Ihren skomfortablen neuen Boden in nur wenigen Stunden genießen.

# introducción

**Contesse® RIGICORE** combina una sencilla instalación de encaje y bloqueo con la innovadora tecnología **RIGICORE™**, un núcleo impermeable, fuerte y estable que ofrece un rendimiento, durabilidad y longevidad excepcionales. Las tablas incluso cuentan con una capa base para la mitigación del sonido, que ayuda a minimizar el desplazamiento del sonido.

La capa **RIGICORE** dispone de un núcleo estructural de PVC de células cerradas que es 100 % impermeable, rígido y dimensionalmente estable. Esto significa que las tablas son resistentes al alabeo, la expansión y la contracción, y ayudan a ocultar las imperfecciones del subsuelo donde se va a instalar el suelo.

**Contesse® RIGICORE** es fácil de instalar con una sencilla instalación de tipo “drop-and-lock” (encaje y bloqueo). El mecanismo de bloqueo 3L TripleLock en las juntas de los extremos aumenta la velocidad de instalación y alinea las superficies superiores de las tablas contiguas.

**Contesse® RIGICORE** dispone de un lujoso relieve que le aporta un aspecto y un tacto naturales.

**Contesse® RIGICORE** se puede instalar sobre suelos ya existentes, como madera natural, hormigón, vinilo, linóleo e incluso cerámica. Esto significa que, ¡ahorrrará tiempo y dinero! (*Véase la preparación del subsuelo en la página 14-17.*)

**Contesse® RIGICORE** es IMPERMEABLE, por lo que se puede instalar en zonas “vedadas” para los suelos de madera y laminados tradicionales, como sótanos y cuartos de baño.

**Contesse® RIGICORE** no pretende ser una barrera contra la humedad. No evitará los daños causados por las inundaciones, la humedad excesiva, los álcalis o las condiciones de presión hidrostática en el subsuelo. (*Véase la sección de preparación del subsuelo en la página 14-17.*)

**Contesse® RIGICORE** tiene un revestimiento de poliuretano, para una mayor resistencia al desgaste y a las manchas.

En comparación con otros materiales para suelos de superficie dura, el suelo **Contesse®** es confortable bajo los pies, más cálido en invierno y más fresco en verano.

Siga las instrucciones de instalación proporcionadas en la siguiente sección y podrá disfrutar de su nuevo suelo en pocas horas.

# Úvod

**Contesse® RIGICORE** kombinuje jednoduchou instalaci pomocí zámku „drop-and-lock“ s inovativní technologií RIGICORE Technology™, tj. voděodolné, silné a stabilní jádro, které nabízí vynikající výkon, odolnost a dlouhou životnost. Lamely mají integrovanou podložku, která pomáhá minimalizovat šíření hluku.

**Vrstva RIGICORE** obsahuje konstruované jádro z PVC s uzavřenými buňkami, které je 100% vodotěsné, tuhé a rozměrově stabilní. To znamená, že lamely odolávají deformaci, roztahování a smršťování a pomáhají skrýt nedokonalosti podkladu.

**Contesse® RIGICORE** se snadno instaluje pomocí systému drop-and-lock. Uzamykací mechanismus 3L TripleLock na koncových spojích zvyšuje rychlost instalace a zarovnává horní strany přilehlých lamel.

**Contesse® RIGICORE** se vyznačuje luxusním gravírováním pro přirozený vzhled a realistický pocit.

**Contesse® RIGICORE** lze instalovat na stávající podlahy, jako je přírodní dřevo, beton, vinyl, linoleum a dokonce i keramická dlažba, což vám ušetří čas a peníze! (Viz část „Příprava podkladu“ na straně 14-17.)

**Contesse® RIGICORE** je voděodolný, takže jej lze instalovat v oblastech, jako jsou sklepy a koupelny, které byly doposud „mimo limity“ pro tradiční dřevěné či laminátové podlahy.

**Contesse® RIGICORE** nemá sloužit jako bariéra proti vlhkosti. Nezabrání škodám způsobeným záplavami, nadměrnou vlhkostí, alkáliemi nebo podmínkami hydrostatického tlaku v podkladu. (Viz část „Příprava podkladu“ na straně 14-17)

**Contesse® RIGICORE** má polyuretanovou (PU) ochrannou vrstvu pro větší odolnost proti opotřebení a skvrnám.

**Contesse® RIGICORE** je příjemný pod nohama, v zimě je teplejší a v létě ochladí lépe než jiné podlahové materiály s tvrdým povrchem.

Postupujte podle pokynů pro instalaci v další části a během několika hodin se budete těšit z vaší krásné nové podlahy.

# Contesse® RIGICORE installation instructions

## Tools needed

- Utility knife & straight edge
- Measuring tape
- Shears for cutting around irregular shaped objects (pipes)
- 10 mm spacers
- Pencil
- Tapping block (optional)
- Soft faced hammer

## Planks needed to complete your project

Measure the length & width of your room. If the room has alcoves or offsets, measure these separately. This will give you the square footage of the room. Purchase a minimum of 10% extra to cover mistakes, trimming and for future needs and or replacement. Most installations require about 10% overage. However this can vary depending upon the room size and layout.

**HELPFUL HINT #1:** For best results it is important to purchase product (cases) from the same RUN # (dye lot) whenever possible. Always install planks from 3 to 4 cases at one time. Different run #'s can have shade variations. Every case of Contesse® has the run # printed on the ends of the case. Run # example: 30.01.2020. If you do have more than one run # we recommend you install planks from 3 or 4 different cases from different run #'s at one time and randomly mix them into the installation as you go. This will ensure a more natural looking floor.

# Instructions d'installation Contesse® RIGICORE

## Outils nécessaires

- Couteau à lame rétractable & règle de précision
- Ruban de mesure
- Cisailles pour couper autour des objets de forme irrégulière (tuyaux)
- Espaceurs 10 mm
- Crayon
- Bloc de battage (optionnel)
- Un maillet à surface tendre

## Les planches nécessaires pour réaliser votre projet

la longueur et la largeur de votre pièce. Si la pièce est pourvue d'alcôves ou des décalages, mesurez-les séparément. Vous obtiendrez la surface en pieds carrés de la pièce. Achetez au moins 10 % de plus pour couvrir les erreurs, les coupes et pour les besoins et ou remplacements futurs. La plupart des installations nécessitent environ 10 % de surplus. Néanmoins, cela peut varier selon la grandeur et la disposition de la pièce.

**CONSEIL UTILE n° 1 :** Pour de meilleurs résultats, il est important d'acheter le produit (boîtes) du même numéro de SÉRIE (lot de teinture). Toujours installer les planches à partir de 3 ou 4 différentes boîtes à la fois. Les séries de numéros différents peuvent avoir des variations de teinte. Chaque boîte de Contesse® a son numéro de série inscrit à chaque extrémité de la boîte. Exemple d'un numéro de série : 30.01.2020. Si vous avez plus d'un numéro, nous recommandons que vous installiez les planches à partir de 3 ou 4 différentes boîtes de différents numéros de série en même temps et que vous les mélangiez aléatoirement dans votre installation. Cela donnera l'apparence d'un plancher plus naturel.

## Contesse® RIGICORE montage-instructies

### **Benodigd gereedschap**

- Scherp mes & richtlat
- Meetlint
- Schaar om rond onregelmatig gevormde objecten te knippen (leidingen)
- Afstandhouders van 10 mm
- Potlood
- Stootblok (optioneel)
- Zachte hamer

### **Hoeveel planken heeft u nodig?**

Meet de lengte en breedte van de ruimte. Als de ruimte nissen of alkoven heeft, meet u deze afzonderlijk. Dit geeft u het aantal vierkante meters van de ruimte. Reken minimaal 10% extra voor eventuele fouten en snijdelen, en voor uitbreiding of vervanging in de toekomst. Meestal is ongeveer 10% extra nodig. Dit kan echter verschillen, afhankelijk van de grootte en indeling van de ruimte.

**HANDIGE TIP #1:** Kies voor het beste resultaat producten (dozen) met hetzelfde RUN-nummer (partijnummer), als dat mogelijk is. Leg de planken altijd uit 3 tot 4 dozen tegelijk. Verschillende partijen kunnen kleine kleurnuances hebben. Op elke doos van Contesse® staat het partijnummer afgedrukt, aan de uiteinden. Voorbeeld van een RUN-nummer: 30.01.2020. Als u meer dan één partij hebt, raden we aan planken te leggen uit 3 of 4 dozen van verschillende partijen tegelijk en deze willekeurig te mengen tijdens het leggen. Zo wordt de vloer zo natuurlijk mogelijk.

## Contesse® RIGICORE Istruzioni per l'installazione

### **Strumenti necessari**

- Taglierino e righello
- Metro a nastro
- Cesioie per tagliare la sagoma di oggetti dalla forma irregolare (tubi)
- Distanziatori da 10 mm
- Matita
- Blocco di battuta (facoltativo)
- Martello morbido

### **Tavole necessarie alla realizzazione del progetto**

Misurare la lunghezza e la larghezza della stanza. Se la stanza presenta nicchie o dislivelli, questi andranno misurati separatamente. In questo modo sarà possibile ottenere la superficie in metri quadri della stanza. Acquistare almeno un 10% di materiale supplementare in caso di eventuali errori, finiture, nonché per esigenze e/o sostituzioni future. La maggior parte delle installazioni richiede circa il 10% di materiale in più. Ad ogni modo, questo dato può variare a seconda delle dimensioni e della disposizione della stanza.

**CONSIGLIO UTILE #1:** per un risultato migliore è importante acquistare il prodotto (confezioni) della stessa SERIE (lotto colore), ogni volta ciò si renda possibile. Installare sempre tavole di 3 o 4 confezioni diverse in una sola volta. Serie differenti possono comportare variazioni nelle sfumature. Ogni confezione Contesse® ha il numero di serie stampato sulle estremità della confezione stessa. Esempio di numero di serie: 30.01.2020. In caso vengano utilizzate serie differenti, consigliamo di installare tavole da 3 o 4 confezioni differenti in una sola volta e disporle in maniera disordinata durante l'installazione. In questo modo si otterrà un pavimento dall'aspetto più naturale.

# Contesse® RIGICORE

## Verlegeanleitung

### Erforderliches Werkzeug

- Teppichmesser und Lineal
- Maßband
- Schere zum Schneiden für unregelmäßig geformte Gegenstände (Rohre)
- Abstandshalter 10 mm
- Bleistift
- Schlagklotz (optional)
- Kunststoffhammer

### Plankenanzahl, die zur Ausführung Ihres Projekts benötigt werden

Messen Sie die Länge und Breite Ihres Raums. Wenn der Raum über Nischen oder Versätze verfügt, messen Sie diese separat.

Damit erhalten Sie die Quadratmeterzahl des Raums. Kaufen Sie mindestens 10 % zusätzlich, um Fehler, Zurechtschneiden und zukünftige Bedürfnisse und/oder Ersatz abzudecken. Die meisten Verlegevorgänge benötigen etwa 10 % Überschuss. Dies kann jedoch je nach Raumgröße und Raumaufteilung variieren.

**HILFREICHER HINWEIS NR. 1:** Für beste Ergebnisse ist es wichtig, dass Sie nach Möglichkeit Produkte (Kartons) aus derselbe SERIENNR. (Farbpartie) kaufen.. Unterschiedliche Seriennummern können unterschiedliche Schattierungen aufweisen. Auf jedem Karton von Contesse® ist die Seriennummer an den Enden des Kartons aufgedruckt. Beispiel Seriennummer: 30.01.2020. Wenn Sie mehr als eine Seriennummer haben, empfehlen wir Ihnen, Planken aus 3 oder 4 verschiedenen Kartons gleichzeitig zu verlegen und während dem Verlegen nach dem Zufallsprinzip zu verteilen. So wirkt Ihr Boden natürlicher.

# Contesse® RIGICORE

## instrucciones de instalación

### Herramientas necesarias

- Cúter y regla de borde recto
- Cinta métrica
- Tijeras para cortar alrededor de objetos irregulares (tuberías)
- Separadores de 10 mm
- Lápiz
- Taco protector (opcional)
- Martillo blando

### Tablas necesarias para completar su proyecto

Mida la longitud y la anchura de su habitación. Si la habitación tiene recesos o desviaciones, mídalos por separado.

De esta manera obtendrá los metros cuadrados de la habitación. Compre al menos un 10 % de producto adicional para cubrir errores, recortes, etc. Este material también le servirá para futuras necesidades y/o sustituciones. La mayoría de las instalaciones requieren un 10 % adicional. Sin embargo, esto puede variar en función del tamaño y la distribución de la habitación.

**CONSEJO PRÁCTICO #1:** para obtener los mejores resultados es importante comprar el producto (cajas) del mismo número de SERIE (lote de tinte) siempre que sea posible. Siempre debe instalar tablas de 3 o 4 cajas a la vez. Los números de serie diferentes pueden tener variaciones de tono. Cada caja de Contesse® tiene el número de serie impreso en los extremos de la caja. Ejemplo de número de serie: 30.01.2020. Si tiene más de un número de serie, le recomendamos que instale tablas de 3 o 4 cajas diferentes de distintos números de serie a la vez, y que las mezcle aleatoriamente en la instalación a medida que avanza. Esto asegurará un aspecto más natural del suelo.



# Contesse® RIGICORE

## pokyny k instalaci

### **Potřebné nástroje:**

- Pracovní nůž s rovným ostřím (lámací)
- Svinovací metr
- Nůžky pro vystřihání dilatace kolem předmětů nepravidelného tvaru (potrubí)
- 6 mm distanční klíny
- Tužka
- Blok na doklepání, narážecí špalík (volitelné)
- Palička gumová

### **Počet lamel potřebných k dokončení vašeho projektu**

Změřte délku a šířku svého pokoje. Pokud má místnost výklenky nebo odsazení, změřte je samostatně. Tím získáte celkovou metráž místnosti. Nakupte však minimálně 10 % navíc na pokrytí chyb, odřezků i dilatací a pro budoucí potřeby nebo výměnu. Většina instalací vyžaduje předimenzovat nákup o 10 %, to se však může lišit v závislosti na velikosti a uspořádání místnosti.

**UŽITEČNÁ RADA #1:** Pro dosažení nejlepších výsledků je důležité zakoupit produkt (balení) ze stejné výrobní šarže, kdykoli je to možné. Vždy instalujte lamely ze 3 až 4 balení najednou. Různé šarže mohou mít různé odstíny. Každé balení Contesse® má na koncích pouzdra vytištěno číslo šarže (RUN #). Příklad RUN #: 30.01.2020. Pokud máte více než jednu šarži, doporučujeme nainstalovat lamely ze 3 nebo 4 různých balení různé šarže najednou a náhodně je zamíchat při instalaci za pochodu. Tím zajistíte přirozenější vzhled podlahy.

**Contesse® installation limitations:**

Do not install **Contesse® RIGICORE** over carpet or any foam underlayment. This product is not suitable for any outside use, sunrooms / solariums, saunas, camping trailers, boats, RV's or rooms that have a potential of flooding. Do not install in rooms or in homes that are not temperature controlled or in seasonal conservatory where the glazing does not have the Ug value (conform the European norm NBN EN 673) of 1.2 W/m<sup>2</sup>K or lower. Exposure to long term direct sunlight can cause damage to your floor. Failure to properly shade or UV tint windows can discolor, fade, or buckle. Use window treatments or UV tinting on windows. **Contesse® RIGICORE** is not intended for use on stairs or vertical surfaces. Do not glue, nail, screw or fasten to substrate.

Install cabinetry, island and peninsula counters, vanities, tubs, and showers first. Then install **Contesse® RIGICORE** around them.

**Contesse® RIGICORE** floor may not be placed directly under or in the immediate vicinity of a wood stove (or similar appliance with strong local heat radiation), provided that a heat-resistant base plate is placed under and up to 80 cm around the appliance.

**Failure to follow these guidelines will void the warranty.**

**Condition Contesse® prior to installation**

The Installation of **Contesse® RIGICORE** does not require acclimation. However we recommend installation in rooms with temperatures between 13°C & 32°C (55°F & 90°F). The HVAC system must be on and functional before, during and after installation. Product should be stored horizontally in a dry area away from direct sunlight. Do not leave next to heat or cooling ducts. Ensure that all trades have been completed to eliminate dry wall dust, paints, etc.

NOTE: if **Contesse® RIGICORE** is subjected to extreme hot or cold temperatures prior to installation it may make the product more difficult to install or cause damage to the locking system. Allow the product to reach room temperature before installation.

**Limitations dans l'installation de Contesse®:**

N'installez pas **Contesse® RIGICORE** par-dessus un tapis ou par-dessus toute sous-couche de mousse. Ce produit ne convient pas à une utilisation extérieure, aux serres, aux solariums, aux saunas, aux tentes- caravanes, aux bateaux, aux VR ou aux pièces sujettes aux inondations. Evitez d'installer ce produit dans les pièces ou les maisons dont la température n'est pas contrôlée ou dans les vérandas dont le vitrage n'a pas la valeur Ug de 1,2 W/m<sup>2</sup>K ou inférieure (conforme la norme Européenne NBN EN 673) L'exposition à long terme aux rayons directs du soleil peut causer des dommages à votre plancher.

**Contesse® RIGICORE** peut se décolorer, pâlir ou se déformer si les fenêtres ne sont pas adéquatement couvertes ou teintées contre les UV. Utilisez des traitements ou faites teinter les fenêtres contre les UV.

**Contesse® RIGICORE** n'est pas conçu pour une utilisation dans les escaliers ou sur des surfaces verticales. Ne pas coller, clouer, visser ou fixer au soubassement. Posez les armoires, les comptoirs îlot, les baignoires et les douches en premier. Installez ensuite **Contesse® RIGICORE** tout autour. Le sol **Contesse® RIGICORE** ne doit pas être placé directement sous ou à proximité immédiate d'un poêle à bois (ou appareil similaire avec un fort rayonnement thermique local), à condition qu'une plaque de base résistante à la chaleur soit placée sous et jusqu'à 80 cm autour de l'appareil

**Si ces indications ne sont pas suivies, la garantie sera annulée.**

**Conditionnez Contesse® avant l'installation**

**Contesse® RIGICORE** ne requiert pas d'acclimation avant son installation. Nous recommandons toutefois de l'installer dans des pièces dont les températures se situent entre 13 °C et 32 °C (55 °F et 90 °F). Le système CVCA doit être en marche avant, pendant et après l'installation. Le produit doit être entreposé à l'horizontale dans un endroit sec, à l'abri des rayons directs du soleil. Ne le laissez pas près de conduits de chauffage ou de refroidissement. Assurez- vous que tous les travaux sont terminés pour éliminer la poussière des cloisons sèches, la peinture, etc.

REMARQUE : Soumettre **Contesse® RIGICORE** à des températures extrêmement froides ou chaudes avant son installation pourrait le rendre plus difficile à installer ou causer des dommages à son système d'emboîtement. Laissez le produit atteindre la température de la pièce avant son installation.

## Contesse® montagebeperkingen:

Leg **Contesse® RIGICORE** nooit op tapijt of schuim onderlaag. Dit product is niet geschikt voor gebruik buitenshuis, solariums, sauna's, tijdelijke veranda's, caravans, boten, campers of ruimtes met overstromingsrisico. Leg de vloer niet in ruimtes of huizen zonder klimaatbeheersing of in veranda waar het glas niet voldoet aan de Europese norm NBN EN 673 en dus een U-waarde heeft die boven 1,2 W/m<sup>2</sup>K ligt. Langdurige blootstelling aan direct zonlicht kan de vloer beschadigen. Als geen schaduw of UV-getinte ramen aanwezig zijn, kan de **Contesse® RIGICORE** verkleuren, vervagen of vervormen. Zorg voor raambekleding of UV-bescherming op ramen. **Contesse® RIGICORE** is niet geschikt voor gebruik op trappen of verticale oppervlakken. Maak de vloer niet vast aan de ondervloer met lijm, spijkers, schroeven of andere bevestigingsmanieren. Plaats eerst (keuken)kasten, kookeilanden, aanrechten, wastafelmeubels, badkuipen en douchebakken. Leg de **Contesse® RIGICORE** er vervolgens omheen.

**Contesse® RIGICORE** vloer mag niet direct geplaatst worden onder of in de directe buurt van een houtstoof (of gelijkaardig toestel met sterke lokale hittestraling), mits het plaatsen van een hittebestendige onderplaat die onder en tot 80 cm rondom het toestel wordt geplaatst.

**Als deze richtlijnen niet worden gevolgd, vervalt de garantie.**

## Toestand van Contesse® vóór het leggen

Voor de montage hoeft **Contesse® RIGICORE** niet te acclimatiseren. We raden echter aan de vloer te leggen in ruimtes met een temperatuur tussen 13°C en 32°C. Het klimaatbeheersingssysteem moet vóór, tijdens en na het leggen aan zijn. Het product moet horizontaal worden bewaard, in een droge ruimte en niet in direct zonlicht. Bewaar de dozen niet naast verwarmings- of koelingsleidingen. Zorg dat alle andere bouwwerkzaamheden zijn voltooid, om zo bijvoorbeeld bouwstof en natte verf te vermijden.

OPMERKING: als **Contesse® RIGICORE** wordt blootgesteld aan extreme hitte of koude voor de montage, kan het moeilijker te leggen zijn of schade ondervinden aan het verbindingssysteem. Laat het product eerst op kamertemperatuur komen voordat u het legt.

## Limitazioni nell'installazione di Contesse®:

Non installare **Contesse® RIGICORE** su tappeti o su altri sottostrati in schiuma. Questo prodotto non è indicato per usi esterni, solarium, saune, tende da caravan, barche, camper e roulotte, o stanze potenzialmente a rischio allagamento. Non installare in stanze o abitazioni a temperatura non controllata o costante dove i vetri non hanno il valore Ug (conformi alla norma europea NBN EN 673) minore o uguale a 1,2 W/m<sup>2</sup>K. L'esposizione prolungata alla luce solare diretta può danneggiare il pavimento. Se le finestre non sono adeguatamente schermate o se non sono realizzate in vetro anti-UV, il pavimento **Contesse® RIGICORE** può scolorirsi, sbiadire, o deformarsi. Prendere misure adeguate per la schermatura o montare dei vetri anti-UV. **Contesse® RIGICORE** non è indicato per l'uso su scale o su superfici verticali. Non incollare, inchiodare, avvitare o fissare al substrato. Installare prima i mobili, banchi ad isola o a penisola, lavabi, vasche da bagno e docce e solo successivamente posare **Contesse®**.

Il pavimento **Contesse® RIGICORE** non può essere posizionato direttamente sotto o nelle immediate vicinanze di una stufa a legna (o un apparecchio simile con forte irraggiamento di calore locale), a condizione che una piastra di base resistente al calore sia posizionata sotto e fino a 80 cm intorno all'apparecchio.

**Il mancato rispetto di queste linee guida invaliderà la garanzia.**

## Condizioni preliminari all'installazione di Contesse®

L'installazione di **Contesse® RIGICORE** non richiede acclimatazione. Si raccomanda, tuttavia, l'installazione in ambienti in cui la temperatura sia compresa tra 13°C e 32°C. Il sistema di riscaldamento, ventilazione, e condizionamento deve essere acceso ed in funzione prima, durante e dopo l'installazione. Il prodotto deve essere stoccato orizzontalmente in un luogo asciutto e al riparo dalla luce solare diretta. Non lasciare le tavole accanto a fonti di calore o di raffreddamento. Assicurarsi che tutte le operazioni di montaggio siano state ultimate prima di rimuovere polvere murale secca, pittura, ecc.

NOTA: non sottoporre **Contesse® RIGICORE** a temperature estremamente elevate o fredde prima dell'installazione, ciò potrebbe renderne più difficile la posa o causare danni al sistema di fissaggio. Portare il prodotto a temperatura ambiente prima dell'installazione.

## ***Einschränkungen beim Verlegen von Contesse®:***

Verlegen Sie **Contesse® RIGICORE** nicht über Teppichböden oder Schaumstoffunterlagen. Dieses Produkt ist nicht für den Außenbereich, Sonnenstudios / Solarien, Saunen, Campinganhänger, Boote, Wohnmobile oder Räume mit Überflutungsgefahr geeignet. Nicht in nicht temperaturgesteuerten Räumen oder Wohnungen verlegen oder in saisonalen Wintergärten, in denen die Verglasung nicht den Ug-Wert (entsprechend der europäischen Norm NBN EN 673) von 1,2 W/m<sup>2</sup>K oder weniger aufweist. Langfristige direkte Sonneneinstrahlung kann Ihren Boden beschädigen. Wenn Sie die Fenster nicht richtig beschatten oder UV-Tönungen vornehmen, kann sich der Boden verfärben, verblassen oder verziehen. Verwenden Sie Fensterbehandlungen oder UV-Tönung an den Fenstern. **Contesse® RIGICORE** ist nicht für den Einsatz auf Treppen oder vertikalen Flächen vorgesehen. Nicht kleben, nageln, verschrauben oder am Untergrund befestigen. Montieren Sie zuerst Schränke, Arbeitsplatten für Inseln und Halbinseln, Waschtische, Wannen und Duschen. Verlegen Sie **Contesse® RIGICORE** dann um sie herum. Der **Contesse® RIGICORE**-Boden darf nicht direkt unter oder in unmittelbarer Nähe eines Holzofens (oder eines ähnlichen Geräts mit starker lokaler Wärmestrahlung) platziert werden, sofern eine hitzebeständige Grundplatte unter und bis zu 80 cm um das Gerät herum platziert wird.

**Bei Nichtbeachtung dieser Richtlinien erlischt die Garantie.**

## ***Bedingungen für Contesse® Vor dem Verlegen***

Beim Verlegen von **Contesse® RIGICORE** ist keine Akklimatisierung erforderlich. Wir empfehlen jedoch die Verlegung in Räumen mit einer Temperatur zwischen 13°C und 32°C (55°F und 90°F). Die HLK-Anlage muss vor, während und nach der Verlegung eingeschaltet und funktionsfähig sein. Das Produkt sollte horizontal in einem trockenen Bereich und vor direkter Sonneneinstrahlung geschützt gelagert werden. Nicht in der Nähe von Heiz- oder Kühlkanälen lagern. Stellen Sie sicher, dass alle Arbeiten abgeschlossen sind, um Trockenbaustaub, Farben usw. zu vermeiden.

**HINWEIS:** Wenn **Contesse® RIGICORE** vor dem Verlegen extremen Hitze- oder Kälteeinflüssen ausgesetzt ist, kann dies das Verlegen des Produkts erschweren oder zu Schäden am Klicksystem führen.

Lassen Sie das Produkt vor dem Verlegen die Raumtemperatur erreichen.

## ***Limitaciones de la instalación de Contesse®:***

No instale **Contesse® RIGICORE** sobre una moqueta o sobre cualquier otra capa base de espuma. Este producto no es adecuado para su uso en exteriores, terrazas, saunas, remolques de camping, barcos, vehículos recreativos o habitaciones con un riesgo importante de inundación. No se debe instalar en habitaciones o viviendas que no tengan temperatura controlada o en invernaderos de temporada donde el acristalamiento no tenga un valor Ug (conforme a la norma europea UNE-EN 673) de 1,2 W/m<sup>2</sup>K o inferior. La exposición prolongada a la luz solar directa puede dañar su suelo. Si no se dispone de un sistema de protección solar adecuado o de ventanas tintadas con protección UV, los suelos se podrían decolorar, su color se podría desvanecer o incluso se podrían deformar. Utilice tratamientos para ventanas o tintado con protección UV en las ventanas. **Contesse® RIGICORE** no está pensado para su uso en escaleras o superficies verticales. No se debe encolar, clavar, atornillar o fijar a la capa base. Instale primero los armarios, encimeras de isla y península, lavabos, bañeras y duchas. A continuación, instale el **Contesse® RIGICORE** alrededor. El suelo **Contesse® RIGICORE** no se puede colocar directamente debajo o en las inmediaciones de una estufa de leña (o un aparato similar con una fuerte radiación de calor local), siempre que se coloque una placa base resistente al calor debajo y hasta 80 cm alrededor del aparato.

**Si no se siguen estas directrices, se anulará la garantía.**

## ***Condición Contesse® antes de la instalación***

La instalación de **Contesse® RIGICORE** no requiere aclimatación. Sin embargo, recomendamos la instalación en habitaciones con temperaturas entre los 13°C y 32°C (55°F y 90°F). El sistema de climatización debe estar encendido y funcionando antes, durante y después de la instalación. El producto se debe almacenar en posición horizontal en un lugar seco y alejado de la luz solar directa. No deje el producto junto a conductos de calefacción o refrigeración. Asegúrese de que se han completado todos los trabajos previos, para eliminar el polvo de la pared seca, las pinturas, etc.

**NOTA:** someter el **Contesse® RIGICORE** a temperaturas extremas, ya sea de calor o frío, antes de la instalación, podría dificultar la instalación del producto o causar daños en el sistema de bloqueo.

Antes de la instalación, permita que el producto alcance la temperatura ambiente.

**Omezení instalace lamel Contesse®:**

Neinstalujte **Contesse® RIGICORE** na koberec, měkčené pvc, nebo jakoukoli pěnovou podložku. Tento produkt není vhodný pro venkovní použití do solária/sauny, kempingového přívěsu, lodě, obytného vozu nebo místnosti, které mohou být zaplaveny.

Neinstalujte v místnostech nebo domácnostech, které nejsou temperovány, nebo v sezónních zimních zahradách, kde zasklení nemá hodnotu Ug (v souladu s evropskou normou NBN EN 673) 1,2 W/m<sup>2</sup>K nebo nižší. Dlouhodobé vystavení přímému

slunečnímu záření může způsobit poškození podlahy. Nesprávné zastínění nebo UV tónování oken může podlahu poškodit odbarvením, případně může vyblednout nebo se vyboulit.

Používejte vhodnou stínící techniku nebo správné UV tónování.

**Contesse® RIGICORE** není určen pro použití na schodech nebo svislých plochách. Nelepte, nepřibíjejte, nešroubujte ani nepřipevňujte k podkladu. Nejprve nainstalujte skříňky, ostrovní nebo poloostrovní pulty, umyvadla, vany a sprchy. Poté kolem nich nainstalujte **Contesse® RIGICORE**.

Podlaha **Contesse® RIGICORE** nesmí být umístěna přímo pod nebo v bezprostřední blízkosti krbových kamen (nebo podobného spotřebiče se silným lokálním vyzařováním tepla). Pod spotřebičem a do 80 cm kolem něj musí být umístěna žáruvzdorná základní deska.

**Nedodržení těchto pokynů způsobí ztrátu záruky.**

**Aklimatizační podmínky pro lamely****Contesse® před instalací**

Instalace **Contesse® RIGICORE** nevyžaduje aklimatizaci.

Doporučujeme však instalaci v místnostech s teplotami v rozpětí mezi 13 °C a 32 °C. Produkt by měl být skladován vodorovně, na pevném a rovném podkladu, na suchém místě mimo přímé sluneční světlo. Balíky nenechávejte v blízkosti tepelných nebo chladicích zařízení a průduchů. Před instalací se ujistěte, že byly dokončeny všechny řemeslné práce, podlaha se musí pokládat v čistém prostoru.

POZNÁMKA: Pokud je **Contesse® RIGICORE** před instalací vystaven extrémně vysokým nebo nízkým teplotám, může to ztížit instalaci produktu nebo způsobit poškození zámkového systému (spoje). Před instalací nechte produkt dosáhnout pokojové teploty.

**Subfloor preparation:**

The subfloor surface must be smooth, flat, dry, clean and solid. Carpet staples or adhesive residue must be removed to ensure proper installation.

Subfloors should be flat within a tolerance of 6 mm (¼") over 3.05 m (10'). Subfloors should not slope more than 2.5 cm (1") per 1.8 m (6') in any direction. Voids or humps may prevent **Contesse® RIGICORE** from locking properly.

Fill large cracks, voids, or grout lines with a cementitious leveling and patching compound. If necessary, grind down high spots. Do not sand, saw, pulverize, chip, bead blast, or dry scrape existing vinyl floor, backing, lining felt, asphalt, "cut back" adhesives or other adhesives as they may contain asbestos fibers and or crystalline silica.

NOTE: Various Federal, State, and Local government agencies have regulations for removal of in-place asbestos-containing materials. If you are considering removing an existing resilient floor covering that contains (or is presumed to contain) asbestos, you must review and comply with all applicable regulations. For more information, visit the Resilient Floor Covering Institute website at [www.rfci.com](http://www.rfci.com).

Subfloors must be carefully checked for moisture problems. While **Contesse® RIGICORE** is waterproof, it's not a moisture barrier or water-proofer. Any moisture problems need to be addressed prior to Installation. New concrete floors need to cure for a minimum of 90 days. A moisture barrier must always be installed before installing the floor.

**Préparation du sous-plancher :**

La surface du sous-plancher doit être lisse, plane, sèche, propre et solide. Les agrafes pour tapis ou les résidus d'adhésif doivent être retirés pour garantir une installation adéquate.

Les sous-planchers devraient être plats, avec une tolérance de 6 mm (¼ po) sur 3,05 m (10 pi). Les sous-planchers ne devraient pas avoir une pente descendante de plus de 2,5 cm (1 po) par 1,8 m (6 pi) dans toute direction. Les cavités ou les bosses pourraient empêcher les carreaux **Contesse® RIGICORE** de s'emboîter correctement. Remplissez les grosses fissures, cavités ou lignes de joints avec un composé de resurfaçage et de ragréage à base de ciment. Au besoin, éliminez toute zone surélevée. Ne pas sabler, scier, pulvériser, ébrécher, projeter de billes ou gratter à sec les planchers de vinyle existants, les stylos, les feutres pour doublure, le bitume, les adhésifs de bitume fluidifiés ou autres adhésifs, car ils pourraient contenir de l'amiante ou de la silice cristalline.

REMARQUE : différents organismes fédéraux, provinciaux et locaux sont dotés de leurs propres réglementations relatives au retrait de matériaux installés qui contiennent de l'amiante. Si vous songez à retirer un revêtement de plancher souple existant contenant ou pouvant contenir de l'amiante, vous devez lire et respecter toutes les réglementations applicables. Pour plus d'informations, visitez le site internet du Resilient Floor Covering Institute au [www.rfci.com](http://www.rfci.com).

Les sous-planchers doivent être soigneusement vérifiés afin de voir s'il y a des problèmes d'humidité. Bien qu'**Contesse® RIGICORE** soit imperméable, il ne peut servir de pare-vapeur ou de protection contre l'eau. Tout problème d'humidité doit être réglé avant l'installation. Les nouveaux planchers de béton doivent sécher durant un minimum de 90 jours. Une pare-vapeur contre l'humidité doit toujours être installée avant d'installer le sol.

### ***Vorbereiding van de ondervloer:***

De ondervloer moet glad, droog, schoon en stevig zijn. Tapijtkrammen of lijmresten moeten worden verwijderd om de vloer correct te kunnen leggen.

Ondervloeren moeten vlak zijn, binnen een tolerantie van 6 mm per 3,05 m. Ondervloeren mogen niet meer dan 2,5 cm aflopen per 1,8 m, in elke richting. Gaten en hobbels kunnen zorgen dat **Contesse® RIGICORE** niet goed in elkaar klikt. Vul grote scheuren, gaten of voegen met een cementgebonden voegmiddel en vulmiddel. Vlak indien nodig hobbels af. Schuur, zaag, hak, zandstraal of schraap een bestaande vinylvloer, ondervloer, vilten voering, asphalt, koudasfalt of andere kleefmiddelen niet, aangezien ze asbest of andere kristallijne vezels kunnen bevatten.

OPMERKING: Er bestaan verschillende overheidsregels voor het verwijderen van asbestbevattende materialen. Als u vloerbedekking wilt verwijderen die (mogelijk) asbest bevat, moet u zich houden aan alle toepasselijke regels. Zie voor meer informatie de website van het Resilient Floor Covering Institute: [www.rfci.com](http://www.rfci.com).

Ondervloeren moeten uitgebreid worden gecontroleerd op problemen met vocht. Hoewel **Contesse® RIGICORE** waterproof is, is het geen vochtscherm. Eventuele vochtproblemen moeten worden opgelost voordat de vloer wordt gelegd. Nieuwe betonnen vloeren moeten tenminste 90 dagen drogen. Voordat de vloer wordt geïnstalleerd, moet er altijd een vochtscherm aangebracht worden.

### ***Preparazione del sottopavimento:***

La superficie del sottopavimento deve essere liscia, piatta, asciutta, pulita e solida. Eventuali punte metalliche di tappeti o residui di colla devono essere rimossi per consentire una corretta installazione.

I sottopavimenti devono essere livellati con una tolleranza di 6 mm su 3,05 m. In più non devono avere un'inclinazione superiore a 2,5 cm per 1,8 m in nessuna delle direzioni. Avvallamenti o rigonfiamenti possono impedire un corretto fissaggio di **Contesse® RIGICORE**. Riempire le grosse crepe, gli avvallamenti o le fughe con un composto cementizio livellante e riempitivo. Se necessario, tritare eventuali accumuli di detriti. Non scartavetrare, segare, polverizzare, tagliare, effettuare una finitura con microbigliatura o grattare a secco il pavimento in vinile esistente, il fondo, rivestimenti in feltro, bitume, adesivi bituminosi o altri adesivi, poiché potrebbero contenere fibre di amianto o silice cristallina.

NOTA: diversi organismi federali, statali e locali dispongono di normative per la rimozione di materiale installato contenente amianto. In caso si decida di rimuovere una superficie esistente, contenente (o che possa contenere) dell'amianto, sarà necessario consultare e rispettare tutte le normative applicabili. Per maggiori informazioni, si prega di consultare il sito internet [www.rfci.com](http://www.rfci.com) del Resilient Floor Covering Institute.

È necessario controllare accuratamente i sottopavimenti per verificare se vi siano o meno problemi di umidità. Sebbene **Contesse® RIGICORE** sia impermeabile, non è una barriera contro l'umidità o un impermeabilizzante. Eventuali problemi legati all'umidità devono essere risolti prima dell'installazione. Nuovi pavimenti in cemento devono asciugare per almeno 90 giorni prima dell'installazione. Prima della posa del pavimento è sempre necessario installare una barriera contro l'umidità.

## Vorbereiten des Untergrunds:

Der Untergrund muss glatt, eben, trocken, sauber und fest sein. Teppichklammern oder Klebstoffreste müssen entfernt werden, um ein ordnungsgemäßes Verlegen zu gewährleisten.

Die Untergründe sollten innerhalb einer Toleranz von 6 mm ( $\frac{1}{4}$ " ) auf 3,05 m (10') flach sein. Die Untergründe sollten nicht mehr als 2,5 cm (1") pro 1,8 m (6') in jeder Richtung geneigt sein. Hohlräume oder Höcker können verhindern, dass **Contesse® RIGICORE** richtig verbunden wird.

Füllen Sie große Risse, Hohlräume oder Fugen mit einer zementartigen Ausgleichs- und Flickmasse. Schleifen Sie hohe Stellen gegebenenfalls ab. Vorhandene Vinylböden, Untergründe, Filzauskleidungen, Cutback-Asphaltkleber oder andere Klebstoffe nicht schleifen, sägen, pulverisieren, zerkleinern, perlstrahlen oder trocken abkratzen, da diese Asbestfasern und/oder kristalline Kieselsäure enthalten können.

HINWEIS: Verschiedene Bundes-, Landes- und Kommunalbehörden haben Vorschriften für die Entfernung von asbesthaltigen Materialien vor Ort. Wenn Sie erwägen, einen bestehenden elastischen Bodenbelag zu entfernen, der Asbest enthält (oder vermutlich enthält), müssen Sie alle geltenden Vorschriften überprüfen und einhalten. Weitere Informationen finden Sie auf der Website des Instituts für elastische Bodenbeläge unter [www.rfci.com](http://www.rfci.com).

Die Untergründe müssen sorgfältig auf Feuchtigkeitsprobleme überprüft werden. **Contesse® RIGICORE** ist zwar wasserdicht, aber keine Feuchtigkeitspermeabilität oder Abdichtung. Alle Feuchtigkeitsprobleme müssen vor dem Verlegen behoben werden. Neue Betonböden müssen mindestens 90 Tage aushärten. Vor der Verlegung des Bodens muss immer eine Feuchtigkeitspermeabilität angebracht werden.

## Preparación del subsuelo:

La superficie del subsuelo debe estar lisa, plana, seca, limpia y sólida. Para garantizar una instalación correcta, se deben eliminar las grapas de la moqueta o los restos de adhesivo.

Los subsuelos deben ser planos, con una tolerancia de 6 mm ( $\frac{1}{4}$ " ) sobre 3,05 m (10"). Los subsuelos no deben tener una inclinación superior a los 2,5 cm (1") por cada 1,8 m (6") en cualquier dirección. Las cavidades o protuberancias podrían impedir que el **Contesse® RIGICORE** se bloquee adecuadamente.

Rellene las grietas grandes, las cavidades o las líneas de lechada con un compuesto cementoso de nivelación y parcheo. Si es necesario, rebaje los puntos altos. No debe lijar, serrar, pulverizar, desmenuzar, chorrear o raspar en seco el suelo de vinilo existente, la película adhesiva revestida de vinilo, el fieltro de revestimiento, el asfalto, los adhesivos "recortados" u otros adhesivos, ya que estos pueden contener fibras de amianto y/o sílice cristalina.

NOTA: diferentes agencias gubernamentales estatales, comunitarias y locales tienen regulaciones para la eliminación de materiales que contienen amianto. Si está pensando en retirar un revestimiento de suelo elástico existente que contiene (o se podría presumir que contiene) amianto, debe revisar y cumplir todas las normativas aplicables. Para obtener más información, visite el sitio web de Resilient Floor Covering Institute, en [www.rfci.com](http://www.rfci.com).

Los subsuelos se deben revisar cuidadosamente para detectar problemas de humedad. Aunque **Contesse® RIGICORE** es impermeable, no es una barrera contra la humedad ni un impermeabilizante. Naturalmente, cualquier problema de humedad existente se debe resolver antes de la instalación. Los nuevos suelos de hormigón deben curar durante un mínimo de 90 días. Siempre se debe instalar una barrera contra la humedad antes de instalar el piso.



## Příprava podkladu:

Podklad musí odpovídat ČSN 74 4505. Povrch podkladu musí být soudržný, rovný, suchý, čistý a pevný. Nerovnosti podkladu mohou být max. 2 mm na 2 m.

Nerovnosti podkladu (prohlubně, hrboly) mohou bránit správné funkci zámkového spoje Contesse® RIGICORE.

Velké trhliny, dutiny nebo spáry vyplňte cementovou vyrovnávací hmotou. Je-li to nutné, zbruste vyvýšená místa. Z anhydridových podlah odbruste vrchní vrstvu tzv. šlem. Pro zpevnění a vyrovnání podkladu doporučujeme použít vhodnou penetraci a nivelační hmotu.

Podklad musí být pečlivě zkontrolován, zda má problémy s vlhkostí. I když je **Contesse® RIGICORE** voděodolná podlaha, nejedná se o bariéru proti vlhkosti ani zábranu proti vodě. Jakékoli problémy s vlhkostí je třeba vyřešit před instalací. Nové betonové podlahy musí schnout minimálně 90 dní. Před instalací podlahy musí být vždy instalována zábrana proti vlhkosti.

Tab. Maximální hodnoty vlhkosti podkladu (CM%)

Druh podkladu	Bez podlahového vytápění	S podlahovým vytápěním
Cementový potěr, beton	2 %	1,5 %
Anhydrit	0,5 %	0,3 %

V případě instalace podlahy na podlahové topení ověřte, zda byla provedena topná zkouška. Povrchová teplota by během užívání podlahové vytápění neměla překročit 27 °C. Podlahové topení musí být vypnuto nejméně 48 hod. před zahájením montáže. Ke spuštění s pozvolným náběhem teploty může dojít nejprve 48 hod. po montáži. Instalace na elektrické podlahové topení není povoleno.

*POZNÁMKA: Různé federální, státní a místní vládní agentury mají předpisy pro odstraňování materiálů obsahujících azbest. Pokud uvažujete o odstranění stávající pružné podlahové krytiny, která obsahuje (nebo se předpokládá, že obsahuje) azbest, musíte zkontrolovat a dodržovat všechny platné předpisy. Pro více informací navštivte webové stránky institutu Resilient Floor Covering Institute na adrese [www.rfci.com](http://www.rfci.com).*

**Installing Contesse®****RIGICORE:**

**Before installation, carefully inspect each plank for visual defects, damage, and sheen under adequate lighting (daylight is best). Do NOT install damaged or defective material.**

1. **INSTALL FIRST PLANK (Figure 1)** It is very important that the first row is installed straightly. To realize this, installation alternates back and forth between rows one and two, for the first two rows only. Start with a small plank (1) and position this plank close to the wall.

2. **INSTALL SECOND PLANK.** Now select a long plank (2). Using Click4U angle system, angle the long side of plank 2 on to the long side of plank 1. Drop plank 2 to lock. Make sure there are no gaps.

3. **ENGAGE THIRD PLANK ON LONG SIDE.** Take another long plank(3). Repeating the previous step, insert the long side of plank 2. Then slide plank 3 to your left until the short side is in contact with the short side of plank 1.

4. **ENGAGE THIRD PLANK ON SHORT SIDE (Part 1)** Using the 3L TripleLock one piece drop-lock system, drop the short side of plank 3 onto the short side of plank 1.

When cutting **Contesse® RIGICORE** use a utility knife and straight edge. Measure the plank for desired length and mark with a pencil. Then score with a utility knife on top of the plank first (several passes) and then snap the plank. You will also need to back cut the under-pad on the bottom of the plank.

An expansion profile is needed in every door opening or when the maximum room size is reached.

For standard residential use with a temperature between 15 and 35°C the max. room size is 11 \* 14 m. For rooms with more extreme temperatures from 5 till 65°C, or exposure to the South, the max. room size is 8 \* 8 m. For Rooms with a continuous HVAC system and no direct sunlight, the max. size is 25 \* 20m

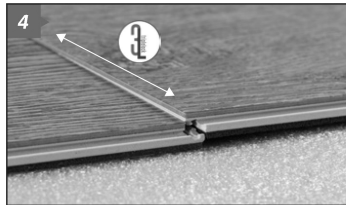
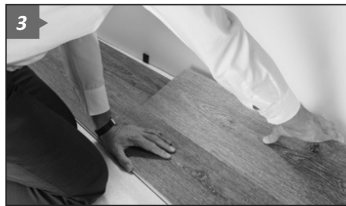
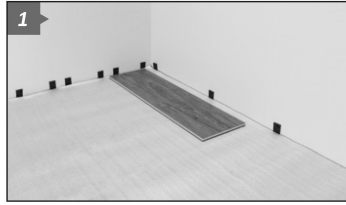
**Installation Contesse®****RIGICORE :**

**Avant l'installation, inspectez attentivement toutes les carreaux afin de voir si elles ne présentent pas de défaut visible, de dommages ou de défaut de lustrage, sous un éclairage adéquat (la lumière du jour est préférable).**

**N'INSTALLEZ PAS de matériaux endommagés ou défectueux.**

1. **INSTALLER LA PREMIÈRE LAME (Figure 1).** Il est très important que la première rangée soit installée d'une manière rectiligne. Pour ce faire, il faut procéder en posant la 1<sup>ère</sup> et la 2<sup>ème</sup> ligne en même temps. Par la suite, les autres rangées seront posées ligne après ligne. Il est conseillé de débiter par une demi-lame (1) en la positionnant dans un angle du mur..

2. **INSTALLER LA DEUXIÈME LAME.** Maintenant sélectionner une longue lame (2). En utilisant le système d'angle Click 4U, incliner le côté long de la lame 2 sur le côté long de la planche 1. Appuyer contre le sol la lame 2 pour verrouiller. Assurez-vous qu'il n'y a pas d'écart ou de désaffleures.

3. **ENGAGER LA TROISIÈME LAME SUR LE CÔTÉ LONG.** Prendre une autre longue lame (3). En répétant l'étape précédente, insérer le côté long de la planche 2. Ensuite faire glisser la planche 3 vers votre gauche jusqu'à ce que le côté court soit en contact avec le côté court de la lame 1.

4. **ENGAGER LA TROISIÈME LAME SUR LE CÔTÉ COURT (Partie 1).** En utilisant le système de verrouillage en une seule pièce 3L Triple Lock, poser le côté court de la planche 3 sur le côté court de la planche 1.

Au moment de couper **Contesse® RIGICORE** utiliser un couteau à lame retractable et règle de précision. Mesurer la planche pour la longueur désirée et marque avec un crayon. Ensuite, marquer avec un couteau sur le dessus de la planche premier (plusieurs passes) et puis enclenchez la planche. Vous aurez aussi besoin de couper de la sous-patte sur le fond de la lame.

Un profil d'expansion est nécessaire dans chaque ouverture de porte ou lorsque la taille maximale de la pièce est atteinte.

Pour une utilisation résidentielle standard avec une température entre 15 et 35 ° C, la température max. La taille de la chambre est 11 \* 14 m. Pour les pièces avec des températures plus extrêmes de 5 à 65 ° C, ou une exposition au sud, le max de la taille de la pièce est de 8 \* 8 m. Pour les pièces avec un système HVAC continu et sans lumière directe du soleil, le max. de la taille est de 25 \* 20m.

## Contesse® RIGICORE plaatsen:

Controleer voor het leggen elke plank nauwkeurig op visuele tekortkomingen, schade en glans, met voldoende licht (bij voorkeur daglicht). Leg **NOOIT** beschadigd of defect materiaal.

1. EERSTE PLANK PLAATSEN (Figuur 1) Het is erg belangrijk dat de eerste rij recht wordt geïnstalleerd. Om dit te realiseren wisselt het installeren af tussen rij één en twee, alleen voor deze eerste twee rijen. Begin met een kleine plank (1) en plaats deze plank dicht bij de muur.
2. PLAATS DE TWEEDE PLANK. Selecteer nu een lange plank (2). Gebruik het Click4U-hoeksysteem om de lange zijde van plank 2 op de lange zijde van plank 1 te kantelen. Druk plank 2 aan om te vergrendelen. Zorg ervoor dat er geen gaten of verkeerde uitlijningen zijn.
3. BEVESTIG DE DERDE PLANK AAN DE LANGE ZIJDE. Pak nog een lange plank (3). Herhaal de vorige stap en gebruik het click4U systeem aan de lange zijde van plank 2. Schuif vervolgens plank 3 naar links totdat de korte zijde contact maakt met de korte zijde van plank 1.
4. BEVESTIG DE DERDE PLANK AAN DE KORTE KANT (Deel 1) Gebruik het 3L TripleLock ééndelige drop-lock systeem om de korte zijde van plank 3 op de korte kant van plank 1 te laten vallen

Gebruik bij het snijden van **Contesse® RIGICORE** een scherp mes en een richtlat. Meet de gewenste lengte af op de plank en markeer dit met een potlood. Maak met het mes eerst een kerf in de bovenkant van de plank (ga een paar keer heen en weer) en breek de plank vervolgens doormidden. Snij daarna de zachte laag aan de onderkant door.

Een expansieprofiel is nodig bij elke deuropening of wanneer de maximale kamergrootte wordt bereikt.

Voor standaard residentieel gebruik met een temperatuur tussen 15 en 35 ° C is de max. kamergrootte is 11 \* 14 m. Voor kamers met meer extreme temperaturen van 5 tot 65 ° C, of blootstelling naar het zuiden is de max. kamergrootte is 8 \* 8 m. Voor ruimtes met een continu HVAC-systeem en geen direct zonlicht, is de max. grootte is 25 \* 20m.

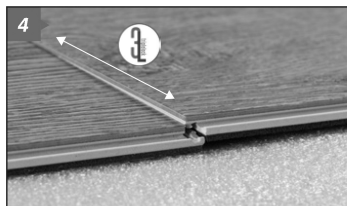
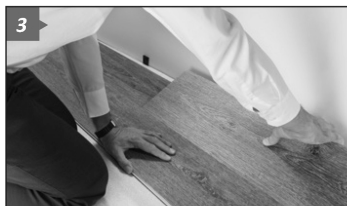
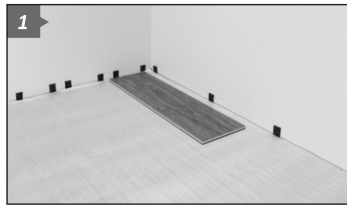

## Installazione di Contesse® RIGICORE:

prima dell'installazione, ispezionare accuratamente ogni tavola per verificare che non vi siano difetti visibili, danni e difetti di lucentezza con un'illuminazione adeguata (la luce del giorno è ideale). **NON** installare materiale danneggiato o difettoso.

1. INSTALLARE LA PRIMA DOGA (Figura 1) È molto importante che la prima fila venga installata perfettamente a squadra. A tal fine l'installazione dovrà alternarsi tra la prima e la seconda fila, e questo per le due prime file. Iniziare con una doga di piccole dimensioni (1) e posizionarla vicino al muro.
2. INSTALLARE LA SECONDA DOGA. Ora selezionare una doga lunga (n.2). Usando il sistema ad angolo U-click, incastrare il lato lungo della doga 2 nel lato lungo della doga 1. Abbassare la doga 2 per fissarla. Assicurarsi che non vengano lasciati spazi vuoti.
3. POSIZIONARE LA TERZA DOGA SUL LATO LUNGO. Prendere un'altra doga lunga (n.3). Ripetendo il passaggio precedente, inserire il lato lungo della doga (n.2). Far scorrere la doga (n.3) verso sinistra finché il lato corto di (n.3) non tocchi il lato corto della doga (n.1).
4. POSIZIONARE LA TERZA DOGA SUL LATO CORTO. ( Parte 1 ) Abbassare il lato corto della doga (n.3) facendolo combaciare con il lato corto della doga 1, utilizzando il sistema fissaggio 3L TripleLock.

Nel tagliare **Contesse® RIGICORE** utilizzare un taglierino ed un righello. Misurare la tavola per ottenere la lunghezza desiderata e fare un segno con una matita. Quindi incidere prima la parte superiore della tavola con un taglierino (effettuare questa operazioni più volte), poi spezzarla. Sarà necessario tagliare anche il materassino sul fondo della tavola.

Un giunto di dilatazione è necessario in prossimità delle soglie o quando viene raggiunta la dimensione massima della stanza. (vedi di seguito):

Per uso residenziale standard con una temperatura compresa tra 15 e 35 ° C, la dimensione della stanza è di 11 \* 14 m. Per ambienti con temperature più estreme da 5 a 65 ° C o esposizione a sud, la dimensione della stanza è 8 \* 8 m. Per le stanze con un sistema HVAC continuo e senza luce solare diretta, la dimensione è 25 \* 20m.

## Verlegen von Contesse® RIGICORE:

Überprüfen Sie vor der Verlegung jede Diele bei ausreichender Beleuchtung (Tageslicht ist am besten) sorgfältig auf optische Mängel, Beschädigungen und Glanz. Verlegen Sie KEIN beschädigtes oder mangelhaftes Material.

1. VERLEGEN DER ERSTEN PLANKE (Abbildung 1)  
Es ist sehr wichtig, dass die erste Reihe gerade verlegt wird. Um dies zu realisieren, wird die Installation nur für die ersten beiden Reihen zwischen den Reihen eins und zwei hin- und hergewechselt. Beginnen Sie mit einer kleinen Planke (1) und positionieren Sie dieses Planke nahe an der Wand.

2. INSTALLIEREN SIE DIE ZWEITE PLANKE.

Wählen Sie nun eine lange Planke aus (2). Verwenden Sie das Click4U-Winkelsystems. Winkeln Sie die Längsseite von Planke 2 an die Längsseite von Planke 1 an. Legen Sie Planke 2 zum Verriegeln ab. Stellen Sie sicher, dass keine Fugen vorhanden sind.

3. DIE DRITTE PLANKE AUF DER LANGEN SEITE EINSETZEN. Nehmen Sie eine weitere lange Planke (3) und wiederholen Sie den vorherigen Schritt und setzen Sie die lange Seite von Planke 2 ein. Schieben Sie dann Planke 3 nach links, bis die kurze Seite die kurze Seite von Planke 1 berührt.

4. DRITTE PLANKE AUF DER KURZEN SEITE EINSETZEN (Teil 1). Benutzen Sie das 3L TripleLock-System. Setzen Sie die kurze Seite von Planke 3 auf die kurze Seite von Planke 1 ein

Verwenden Sie beim Schneiden von **Contesse® RIGICORE** ein Teppichmesser und ein Lineal. Messen Sie die gewünschte Länge der Diele und markieren Sie sie mit einem Bleistift. Schneiden Sie dann zuerst mit einem Teppichmesser die Oberseite der Diele (mehrere Durchgänge) und klicken Sie die Diele dann ein. Sie müssen auch die Unterlage auf der Unterseite der Diele zurückschneiden.

An jeder Türöffnung oder bei Erreichen der maximalen Raumgröße wird ein Erweiterungsprofil benötigt.

Für normale Wohnzwecke mit einer Temperatur zwischen 15 und 35°C beträgt die maximale Raumgröße 11 x 14 m. Für Räume mit extremeren Temperaturen von 5 bis 65°C oder einer Ausrichtung nach Süden beträgt die maximale Raumgröße 8 x 8 m. Für Räume mit einer durchgehenden HLK-Anlage und keinem direkten Sonnenlicht beträgt die maximale Größe 25 x 20 m.

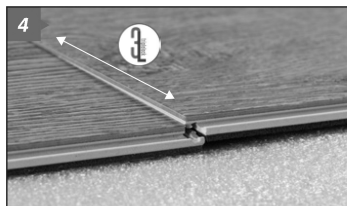
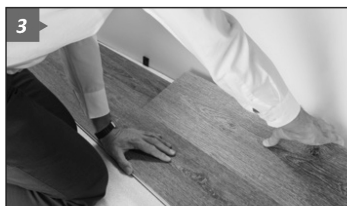
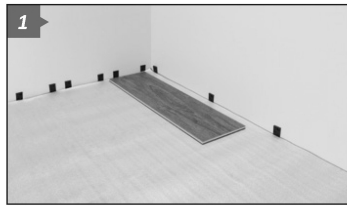

## Instalación del Contesse® RIGICORE:

Antes de la instalación, inspeccione cuidadosamente cada tabla para detectar defectos visuales, daños y brillo bajo una iluminación adecuada (le recomendamos hacerlo con luz natural). **NO instale material dañado o defectuoso.**

1. INSTALE LA PRIMERA LAMA (Figura 1) Es muy importante que la primera fila se instale en una línea recta. Para realizar esto; la instalación se alterna de un lado para otro entre las filas uno y dos, solamente para las dos primeras filas. Comience con una lama pequeña (1) y colóquela cerca de la pared.

2. INSTALE LA SEGUNDA LAMA. Ahora seleccione una lama larga (2). Usando el sistema de ángulo Click4U, incline el lado largo de la tabla 2 con el lado largo de la tabla 1. Baje la tabla 2 para entrelazar. Asegúrese de que no haya espacios.

3. ENGRANE LA TERCERA LAMA EN EL LADO LARGO. Tome otra lama larga (3). Repitiendo el paso anterior, inserte el lado largo de la tabla 2.

Luego deslice la tabla 3 hacia su izquierda hasta que el lado corto esté en contacto con el lado corto de la tabla 1.

4. ENGRANE LA TERCERA LAMA EN EL LADO CORTO (Parte 1) Usando el sistema de drop-lock de una pieza 3L TripleLock, baje el lado corto de la tabla 3 sobre el lado corto de la tabla 1.

Quando corte el **Contesse® RIGICORE** utilice un cúter y una regla de borde recto. Mida la longitud deseada de la tabla y márquela con un lápiz. A continuación, marque con un cúter la parte superior de la tabla (varias pasadas) y, a continuación, corte la tabla. También tendrá que cortar el revestimiento inferior en la parte inferior de la tabla.

Necesitará instalar un perfil de expansión en cada apertura de puerta o cuando se alcance el tamaño máximo de la habitación.

Para un uso residencial estándar con una temperatura de entre 15 y 35 °C, el tamaño máximo de la habitación es de 11 \* 14 m. Para habitaciones con temperaturas más extremas, de entre 5 y 65 °C, o habitaciones expuestas al sur, el tamaño máximo de la habitación es de 8 \* 8 m. Para habitaciones con un sistema de climatización continuo y sin luz solar directa, el tamaño máximo es de 25 \* 20m.

## Instalace / pokládka Contesse® RIGICORE:

**Před instalací pečlivě zkontrolujte každou desku, zda nemá vizuální vady. NEINSTALUJTE poškozený nebo vadný materiál.**

1. **INSTALACE PRVNÍ LAMELY (Obrázek 1)** Je velmi důležité, aby byla první řada instalována rovně. Aby toho bylo dosaženo, instalace se střídá mezi řadami jedna a dva, pozor – pouze u prvních dvou řad. Začněte malou lamelou (1) a umístěte ji blízko zdi.
2. **NAINSTALUJTE DRUHOU LAMELU.** Nyní vyberte dlouhou lamelu (2). Nakloňte (nejlépe pomocí úhlového systému Click4U) dlouhou stranu lamely (2) k dlouhé straně lamely (1). Sklopením lamely (2) formaci zajistíte. Ujistěte se, že nejsou nikde žádné mezery.
3. **ZAPOJTE TŘETÍ LAMELU NA DLOUHÉ STRANĚ.** Vezměte další dlouhou lamelu (3). Opakováním předchozího kroku vložte dlouhou stranu lamely (3) do lamely (2). Poté posuňte lamelu (3) doleva, dokud se krátká strana nedotkne krátké strany lamely (1).
4. **PŘIPOJTE TŘETÍ LAMELU NA KRÁTKOU STRANU (Část 1)** Pomocí systému drop-and-lock 3L TripleLock položte krátkou stranu lamely (3) na krátkou stranu lamely (1).

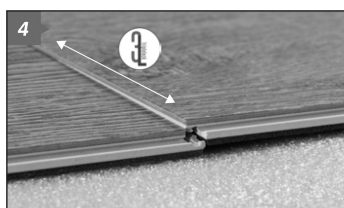
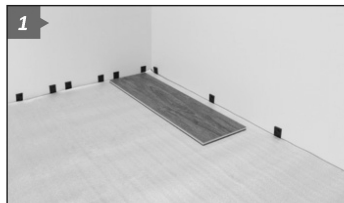

Při řezání **Contesse® RIGICORE** použijte nůž s rovným ostřím. Změřte lamelu na požadovanou délku a označte ho tužkou. Poté nejprve lamelu nožem několikrát jemně přejeďte a poté lamelu klepnutím zkraťte. Musíte také odříznout integrovanou podložku na spodní straně lamely.

Podlaha musí být po obvodu dilatována. Dilatační klínky umístěte po obvodu místností a u každého dveřního otvoru. Dilatace je nutné dodržet také kolem těžkých předmětů jako jsou např. kuchyňská linky, jídelní ostrůvek, šatní skříňe, obložky dveří apod. Dilataci po instalaci podlahy překryjete obvodovou lištou.

## ENGLISH

**HELPFUL HINT #2:** For those who are not intimidated by power tools, or you're a professional installer. You can also use a circular saw with carbide-tipped blade to make straight cuts. If you use a power tool, be sure to wear safety glasses and dust mask and work in a well ventilated area outside the room of installation. Be sure all debris from cutting is removed from all locking mechanisms before installing.

4. When installing **Contesse® RIGICORE**, stagger the rows so that the short edge seams are not in a straight uniform line. We recommend the staggered random method (Figure 4). Maintain a minimum 20.3 cm (8 in) end-joint stagger from row-to-row throughout the entire installation.

5. Start the second row with the plank cut at 2/3 of the length or cut to desired length for desired staggered appearance (cut plank should be no less than 20.3 cm (8 in)). Attach the first plank of Row 2 by connecting the long side to the first row. Maintain your 6 mm (¼") expansion gap. Then attach the second plank by connecting the long side to the first row and sliding it up to the short end of the first plank. Then drop and lock. See Figure 5. To ensure a tight fit, use a tapping block and soft faced hammer on the long seams (Figure 6), then, tap down on top of the planks at the short seams (Figure 7).

**HELPFUL HINT #3:** If you don't have a tapping block, you can use a small scrap piece of the vinyl plank material (approximately 152 mm or 6") as a tapping block.

## FRANCAIS

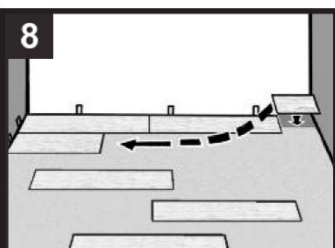
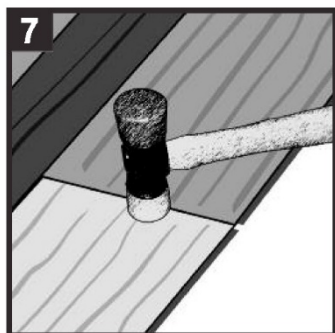
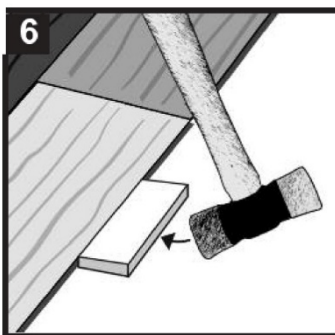
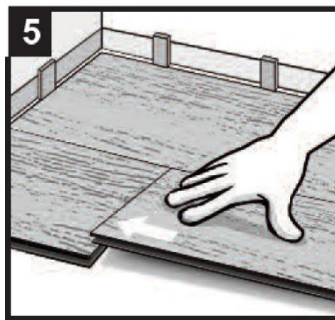
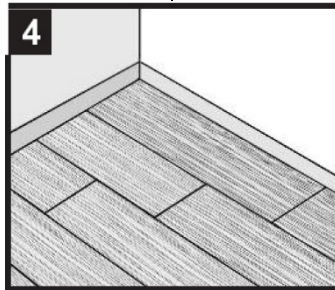

**CONSEIL UTILE n° 2 :** **CONSEIL UTILE n° 2 :** les installateurs professionnels ou ceux qui ne craignent pas les outils électriques peuvent également utiliser une scie circulaire avec lame à dents de carbure pour faire des coupes droites. Si vous utilisez un outil électrique, assurez-vous de porter des lunettes de sécurité et un masque protecteur contre la poussière et de travailler dans un endroit bien ventilé à l'extérieur de la pièce où l'installation a lieu. Assurez-vous que les débris de la coupe sont retirés de tous les mécanismes d'emboîtement avant l'installation.

4. Lors de l'installation de **Contesse® RIGICORE**, décalez les rangées afin d'éviter que les joints des extrémités courtes ne forment une ligne droite continue. Nous recommandons la méthode d'installation décalée aléatoire (figure 4). Pour l'ensemble de l'installation, maintenez un décalage des joints d'extrémité minimal de 20,3 cm (8 po) d'une rangée à l'autre.

5. Commencez la deuxième rangée avec la planche coupé à 2/3 de sa longueur, ou couper à la longueur désirée pour l'apparence décalée souhaitée (planche de coupe ne devrait pas être inférieure à 20,3 cm (8 po)). Fixez la première planche de la rangée 2 en reliant son côté long à la première rangée. Conservez un espace d'expansion de 6 mm (¼ po). Fixez ensuite la seconde planche en reliant son côté long à la première rangée et en le glissant vers l'extrémité courte de la première planche, puis abaissez et pressez pour emboîter (voir figure 5). Pour assurer un ajustement serré, utilisez un bloc de battage et d'un maillet à surface tendre sur les longues coutures (figure 6), puis, appuyez sur le dessus des planches au niveau des coutures courtes (figure 7).

**CONSEIL UTILE n° 3 :** Si vous ne possédez pas de cale de frappe, vous pouvez utiliser un petit morceau de retaille d'une planche de vinyle (approximativement 152 mm ou 6 po) comme cale de frappe.

## DUTCH

**HANDIGE TIP #2:** Voor professionele vloerleggers en degenen die kunnen omgaan met elektrisch gereedschap: U kunt ook een cirkelzaag met een hardmetalen zaagblad gebruiken om rechte snedes te maken. Gebruikt u elektrisch gereedschap, draag dan een veiligheidsbril en een stofmasker en werk in een goed geventileerde ruimte buiten de kamer waar de vloer gelegd wordt. Zorg dat al het restmateriaal uit de messing en groeven is verwijderd voordat u de planken koppelt.

4. Laat bij het leggen van **Contesse® RIGICORE** de rijen zodanig verspringen dat de randen van de korte zijden niet op één rechte lijn liggen. We bevelen de willekeurig verspringende methode aan (Figuur 4) Houd tussen de rijen minimaal 20,3 cm verspringing aan voor de eindkoppelingen, over de hele vloer.

5. Begin de tweede rij met de plank die op 2/3 van de lengte is afgesneden, of snij deze op de gewenste lengte voor de verspringing die u wenst (de gesneden plank mag niet korter zijn dan 20,3 cm). Bevestig de eerste plank van rij 2 door de lange zijde aan de eerste rij te koppelen. Houd altijd een uitzetruimte van 6 mm aan. Bevestig vervolgens de tweede plank door de lange zijde aan de eerste rij te koppelen en de plank dan naar de korte zijde van de eerste plank te schuiven (Figuur 5). Klik de plank vervolgens vast. Gebruik voor een naadloze montage een stootblok en een zachte hamer op de lange zijdes (Figuur 6), Klop vervolgens op de bovenzijde van de planken bij de korte zijdes (Figuur 7).

**HANDIGE TIP #3:** Als u geen stootblok heeft, kunt u een reststukje van een plank gebruiken, (ongeveer 152 mm).

## ITALIANO

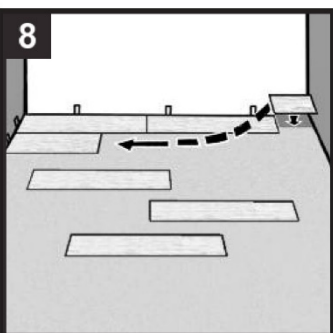
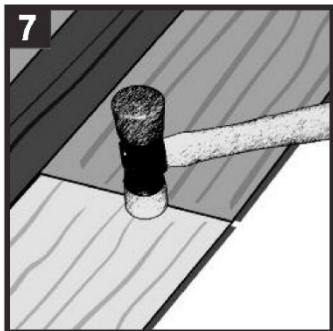
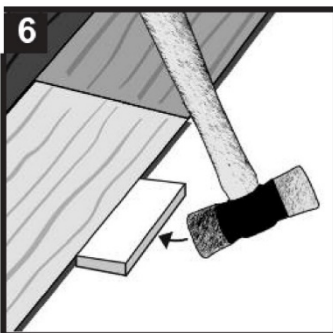
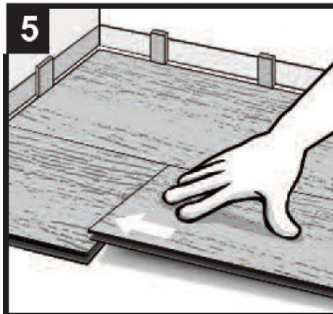
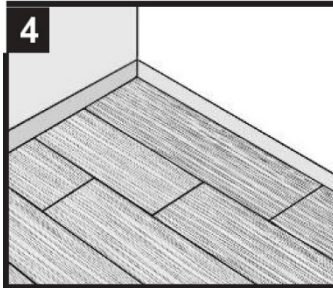

**CONSIGLIO UTILE #2:** per coloro che sono abituati a lavorare con apparecchiature elettriche o per i posatori professionisti è anche possibile utilizzare una sega circolare con lama in metallo duro per effettuare tagli dritti. In caso di utilizzo di apparecchiature elettriche, assicurarsi di indossare degli occhiali di sicurezza, una mascherina antipolvere e di lavorare in un ambiente ben areato al di fuori della stanza in cui si svolge l'installazione. Assicurarsi che tutti i residui del taglio siano stati rimossi dal meccanismo di bloccaggio prima dell'installazione.

4. Nell'installare **Contesse® RIGICORE**, distribuire le file in modo che le estremità sulle sui lati corti non siano su una stessa linea continua. Si raccomanda di utilizzare una posa sfalsata (Figura 4). Mantenere uno sfalsamento minimo di 20,3 cm tra i giunti di estremità da fila a fila e per l'intera installazione.

5. Iniziare la seconda fila con la tavola tagliata a 2/3 della lunghezza o tagliare alla lunghezza desiderata per ottenere l'effetto sfalsato richiesto (la tavola tagliata non dovrebbe essere più corta di 20,3 cm). Fissare la prima tavola della Fila 2 collegando il lato lungo alla prima fila. Mantenere un giunto di dilatazione di 6 mm dalla parete. Quindi fissare la seconda tavola, collegando il lato lungo alla prima fila e facendola scivolare sopra l'estremità breve della prima tavola. Quindi abbassarla e incastrarla. (Vedere Figura 5). Per garantire un solido fissaggio, utilizzare un blocco di battuta e un martello morbido, battendo sull'estremità del lato lungo (Figura 6), quindi battendo sulla parte superiore delle tavole all'altezza delle giunture piccole (Figura 7).

**CONSIGLIO UTILE #3:** In caso non si disponga di un blocco di battuta, è possibile utilizzare un piccolo pezzo di una tavola in vinile (circa 152 mm) come blocco di battuta.

**HILFREICHER HINWEIS NR. 2:** Für diejenigen, die sich nicht von Elektrowerkzeugen einschüchtern lassen, oder wenn Sie Fachmann für das Verlegen sind. Sie können auch eine Kreissäge mit Hartmetallspitze verwenden, um gerade Schnitte zu machen. Wenn Sie ein Elektrowerkzeug verwenden, tragen Sie unbedingt eine Schutzbrille und eine Staubmaske und arbeiten Sie in einem gut belüfteten Bereich außerhalb des Verlegeraums. Vergewissern Sie sich vor der Verlegung, dass alle Schneideabfälle von allen Klick-Mechanismen entfernt wurden.

4. Beim Verlegen von **Contesse® RIGICORE** die Reihen so versetzen, dass die kurzen Kantenfugen nicht in einer geraden, gleichmäßigen Linie verlaufen. Wir empfehlen die versetzte Zufallsmethode (Abbildung 4). Halten Sie während der gesamten Verlegung von Reihe zu Reihe einen Endfugenversatz von mindestens 20,3 cm (8 inch) ein.

5. Beginnen Sie die zweite Reihe mit der Planke, die auf 2/3 der Länge oder auf die gewünschte Länge geschnitten wird, um das gewünschte versetzte Aussehen zu erhalten (die Planke sollte nicht weniger als 20,3 cm lang sein). Befestigen Sie die erste Planke der Reihe 2, indem Sie die Längsseite mit der ersten Reihe verbinden. Halten Sie Ihre Dehnungsfuge von 6 mm (¼") ein. Befestigen Sie dann die zweite Planke, indem Sie die Längsseite mit der ersten Reihe verbinden und bis zum kurzen Ende der ersten Planke schieben. Dann einklicken. Siehe *Abbildung 5*. Um eine feste Passform zu gewährleisten, verwenden Sie einen Schlagklotz und einen Kunststoffhammer an den langen Fugen (*Abbildung 6*) und schlagen Sie dann an den kurzen Fugen auf die Planken (*Abbildung 7*).

**HILFREICHER HINWEIS NR. 3:** Wenn Sie keinen Schlagklotz haben, können Sie ein kleines Stück des Vinylplattenmaterials (ca. 152 mm oder 6") als Schlagklotz verwenden.

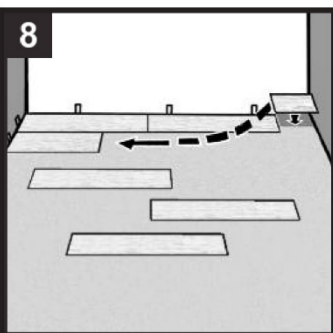
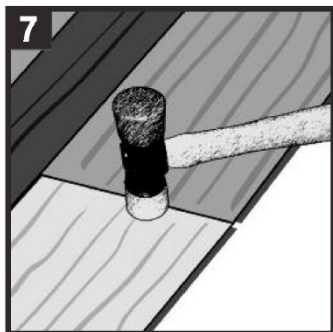
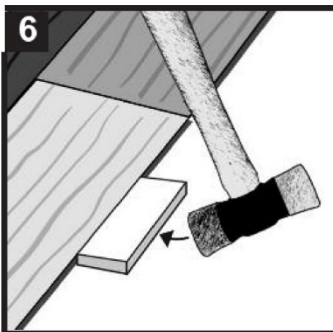
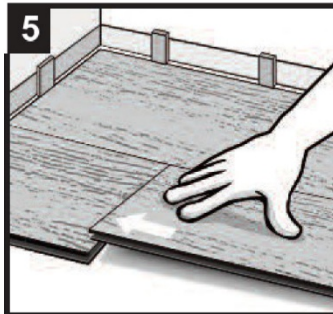
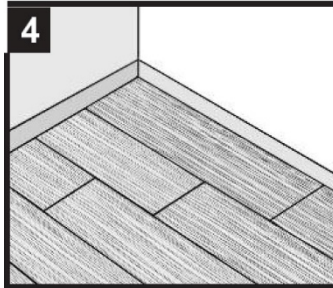

**CONSEJO PRÁCTICO #2:** para aquellos que no se sientan intimidados por las herramientas eléctricas, o si es un instalador profesional. También puede utilizar una sierra circular con hoja de carburo para realizar cortes rectos. Si utiliza una herramienta eléctrica, asegúrese de llevar gafas de seguridad y una mascarilla antipolvo. Además, debe trabajar en una zona bien ventilada fuera de la habitación de instalación. Asegúrese de que todos los restos del corte se eliminan de todos los mecanismos de bloqueo antes de la instalación.

4. Cuando vaya a instalar el **Contesse® RIGICORE**, escalone las filas para que las costuras de los bordes cortos no estén en una línea recta uniforme. Recomendamos el método de escalonamiento aleatorio (*Figura 4*). Mantenga una distancia mínima de 20,3 cm (8 pulgadas) de distancia entre las juntas de los extremos en toda la instalación.

5. Empiece la segunda fila con la tabla cortada a 2/3 de la longitud, o cortada a la longitud deseada, para conseguir el aspecto escalonado deseado (la tabla cortada no debe ser inferior a 20,3 cm (8 pulgadas)). Fije la primera tabla de la Fila 2 conectando el lado largo a la primera fila. Mantenga la holgura de expansión de 6 mm (¼"). A continuación, fije la segunda tabla conectando el lado largo a la primera fila y deslizándola hasta el extremo corto de la primera tabla. A continuación, encaje y bloquee. Véase la *Figura 5*. Para asegurar un ajuste firme, utilice un bloque protector y un martillo blando en las juntas largas (*Figura 6*) y, a continuación, golpee hacia abajo en la parte superior de las tablas, en las juntas cortas (*Figura 7*).

**CONSEJO PRÁCTICO #3:** si no tiene un bloque protector, puede utilizar un trozo pequeño del material de la tabla de vinilo (aproximadamente 152 mm o 6") como bloque protector.



**UŽITEČNÁ RADA #2:** Pro ty, kteří se nebojí elektrického nářadí nebo jste profesionální instalatři: Pro rovné řezy můžete také použít kotoučovou pilu s kotoučem osazeným tvrdokovem (s karbidovými hroty). Používáte-li elektrické nářadí, používejte ochranné brýle i protiprachovou masku a pracujte v dobře větraném prostoru mimo místnost, kde se provádí instalace. Před instalací se ujistěte, že jsou ze všech zajišťovacích mechanismů odstraněny všechny nečistoty z řezání.

4. Při instalaci **Contesse® RIGICORE** rozmístěte řady tak, aby krátké spoje nebyly v rovné jednodtné linii. Doporučujeme metodu postupného náhodného výběru (obrázek 4).

Délka krátkých lamel na konci každé řady by měla být alespoň 25 cm. Šířka lamel u první a poslední řady musí být minimálně 1/3 šířky lamely.

5. Začněte druhou řadu s lamelou zkrácenou na cca 2/3 délky (řezaná lamela by však neměla být menší než 25 cm) nebo ji seřízněte na požadovanou délku pro požadovaný odstupňovaný vzhled. Připojte první lamelu z řady 2 vložení dlouhé strany k řadě 1. Udržujte cca 6 mm dilatační mezeru. Poté můžete instalovat druhou lamelu připojením dlouhé strany k první řadě a posunutím ke krátkému konci lamely první. Poté spuštěním uzamknete spoj lamel (viz obrázek 5). Pro dokonalejší těsnost spoje použijte narážecí rovný špalík a paličku s měkkým čelem k poklepání dlouhé strany lamel (obrázek 6), poté poklepejte na horní stranu lamel i u krátkých spojů (obrázek 7).

*První 2 řady zafixujte za použití distančních klínek*

**UŽITEČNÁ RADA #3:** Pokud nemáte narážecí špalík, můžete k naražení použít např. malý odřezek vinylových lamel (přibližně 150 mm).

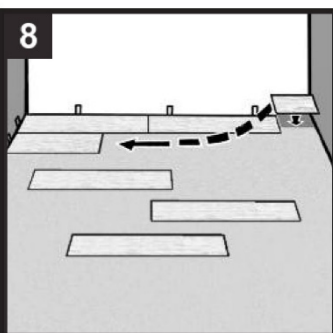
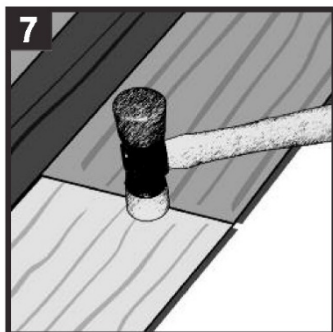
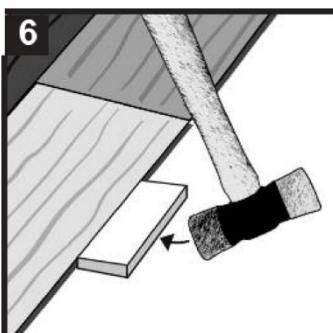
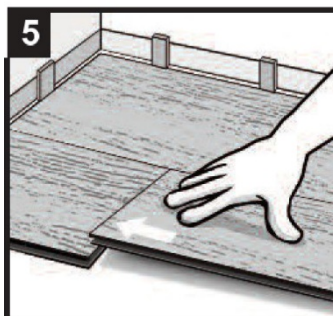
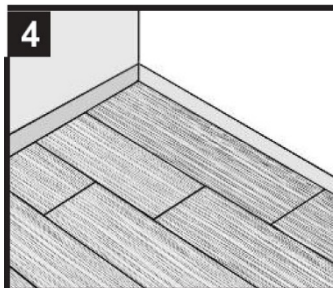

## ENGLISH

6. When cutting a plank to start a row, you will need to cut off the end with the groove. The remaining piece can then be used on the opposite side of the room, at the end of the row if layout permits. See *Figure 8*. For a close-up of the end joint locking mechanism see *Figure 2*.

7. Fitting around irregular objects is no problem. Simply make a pattern out of heavy paper to fit around pipes or irregular objects. Place the pattern upon the plank and trace. Cut along trace lines using a utility knife or heavy duty scissors, and lay plank. Be sure to leave a minimum of 6 mm (¼") expansion space around all fixed objects, cabinetry, and metal door jambs. Undercut wooden door jambs. Fill any expansion spaces around potentially wet areas such as refrigerators, tubs, and appliances with premium waterproof 100% silicone.

**HELPFUL HINT #4:** Save any leftover planks. Do not discard as they are color matched (dye-lot) to your floor. They can be used for replacement in the event you need to replace a plank in the future.

### KEY INSTALLATION TIPS

Environmental Interior Conditions	13°C to 32°C (55°F to 90°F) & 40% to 60% Relative Humidity
Acclimation for residential use	Not required
Acclimation for commercial use	Acclimate for 48 hours (between 13°C-32°C/ 55°F to 90°F)
Subfloor Flatness Tolerances	6.35 mm (¼ in) over 3.05m (10') or 3.18 mm (1/8 in) over 1.83 m (6 ft)
Underlayment Pad Required	NO – <b>Contesse® RIGICORE</b> includes pre-attached pad
Radiant Heated Floors	Must be cast 1.27 cm (½ in) below subfloor. NO electric mats. Substrate surface temperature must not exceed 30°C (85°F)
Perimeter Expansion Space Requirements	6.35 mm (¼ in) gap around wall heavy fixed objects (cabinetry)
Glue Down Installation	NOT RECOMMENDED – Voids the warranty

## FRANCAIS

6. Lorsque vous couperez une planche pour commencer une rangée, vous aurez besoin de couper l'extrémité comportant une rainure. La pièce restante peut être utilisée du côté opposé de la pièce, à la fin de la rangée, si la disposition le permet (voir *figure 8*). Consultez *figure 2* pour obtenir une image rapprochée du mécanisme emboîtable.

7. L'ajustement autour des objets irréguliers n'est pas un problème. Préparez simplement un gabarit avec du papier pour ajuster autour des tuyaux ou des objets irréguliers. Placez le gabarit sur la planche et tracez. Coupez sur les lignes tracées utilisant un couteau à lame rétractable ou des ciseaux à usage industriel, et posez la planche. Assurez-vous de laisser un minimum de 6 mm (¼ po) d'espace d'expansion autour de tous les objets fixés, armoires et montants de porte en métal. Coupez les montants de porte de bois. Avec du silicone imperméable à 100 % de qualité supérieure, remplissez tous les espaces d'expansion des endroits où il peut y avoir de l'eau comme les environs des réfrigérateurs, baignoires et appareils électroménagers.

**CONSEIL UTILE n° 4 :** Conservez les lames restants. Ne les jetez pas, car ils sont assortis à votre plancher (lot de teinture). Ils pourront être utilisés pour remplacer une lame endommagée, au besoin.

### Conseil de pose

Conditions environnementales intérieures	13 °C à 32 °C (55 °F à 90 °F) et 40 % à 60 % d'humidité relative
Acclimatation à usage résidentiel	Non requis
Acclimatation pour une utilisation commerciale :	Acclimitez le produit durant 48 heures (entre 13 °C et 32 °C/55 °F et 90 °F)
Tolérance de planéité du sous-plancher	6,35 mm (¼ po) sur 3,05 m (10 pieds) ou 3,18 mm (1/8 po) sur 1,83 m (6 pi)
Coussinet de sous-couche requis	Non. <b>Contesse® RIGICORE</b> comprend un coussinet de sous-couche préalablement fixé.
Plancher chauffant	Doit être 12.7 mm (½ po) sous le sous-plancher. AUCUN tapis chaud La température de surface ne doit pas passer 30°C (85°F).
Exigences pour l'espace de Dilatation du périmètre	Écart de 6,35 mm (¼ po) autour des murs et des objets lourds permanents (armoires)
Directives pour installation avec colle	NON RECOMMANDÉE. Annule la garantie

## DUTCH

6. Als u een plank afsnijdt om een rij mee te beginnen, moet u het uiteinde met de groef afsnijden. Het overgebleven deel kan, als dit in het patroon past, aan de andere kant van de ruimte worden gebruikt, aan het einde van de rij. Zie *Figuur 8*. Zie *Figuur 2* voor een gedetailleerde weergave van het koppelmechanisme aan de korte zijde.

7. Het is niet moeilijk om de vloer om onregelmatig gevormde objecten te leggen. U maakt simpelweg een mal uit zwaar papier met de vorm van leidingen of onregelmatig gevormde objecten. Plaats het patroon op de plank en teken er omheen. Snijd langs de getekende lijn met een scherp mes of stevige schaar en monteer de plank. Laat minimaal 6 mm ruimte vrij voor het uitzetten van de vloer rondom alle vaste objecten zoals kasten en metalen deurposten. Bij houten deurposten maakt u aan de onderkant een uitsparing om de vloer eronderdoor te laten lopen. Vul alle uitzetruimtes rond mogelijk natte gebieden zoals koelkasten, badkuipen en witgoed op met 100% waterproof siliconenkit van hoge kwaliteit.

**HANDIGE TIP :#4 :** Bewaar eventuele overgebleven planken. Gooi ze niet weg, want ze passen bij de kleur (lot ) van uw vloer. Ze kunnen als reserve worden gebruikt als u in de toekomst een plank van uw vloer moet vervangen .

### BELANGRIJKE MONTAGETIPS

Binnentemperatuur bij het leggen	13°C tot 32°C & 40% tot 60% relatieve luchtvochtigheid
Acclimatisering voor gebruik in woonhuizen	Niet nodig
Acclimatisering voor commercieel gebruik	Gedurende 48 uur acclimatiseren (tussen 13°C-32°C)
Tolerantie vlakheid ondervloer	6,35 mm per 3,05 m of 3,18 mm per 1,83 m
Depend underlayment vereist	NEE- <b>Contesse® RIGICORE</b> heeft een aangehechte zachte onderlaag
Vloeren met vloerverwarming	Moet 1,27cm onder de ondervloer liggen. Alleen in gefreesde typen vloerverwarming. Temperatuur substraatoppervlak mag niet boven 30°C komen
Uitzetruimte rondom	Ruimte van 6,35 mm bij wanden, Ruimtevereisten zware vaste objecten (kasten)
Vloer verlijmen	NIETAANBEVOLEN-Garantie vervalt

## ITALIANO

6. Nel tagliare una tavola per iniziare una fila, sarà necessario tagliare l'estremità con la scanalatura. La parte rimanente potrà essere utilizzata per il lato opposto della stanza, alla fine della fila e se la disposizione lo consente. Vedere Figura 8. Per il fissaggio del meccanismo di incastro del giunto di estremità vedere Figura 2.

7. La posa intorno ad oggetti irregolari non costituisce un problema. È sufficiente preparare una sagoma in cartone che vada a sistemarsi intorno a tubature o ad oggetti irregolari. Posizionare la sagoma sulla tavola e tracciare la forma su di essa. Tagliare quindi lungo le linee tracciate utilizzando un taglierino o delle forbici pesanti e posare la tavola. Assicurarsi di lasciare una fuga di almeno 6 mm intorno agli oggetti fissi, gli armadi e i montanti in metallo. Tagliare la parte inferiore dei montanti in legno. Riempire tutte le fughe di dilatazione intorno ad aree potenzialmente umide quali frigoriferi, vasche da bagno ed elettrodomestici con silicone di qualità impermeabile al 100%.

**CONSIGLIO UTILE #4 /** Conservare le tavole restanti. Non gettarle poiché sono abbinata al colore (lotto colore) del pavimento e potrebbero essere utilizzate per eventuali riparazioni, qualora in futuro ci sia necessità di sostituire una tavola.

### CONSIGLI IMPORTANTI PER L'INSTALLAZIONE

Condizioni ambientali interni da 13°C a 32°C, da 40% a 60% di umidità

Acclimatazione per uso residenziale	Non richiesta
Acclimatazione per uso commerciale	Acclimatazione di 48 ore (da 13°C a 32°C)
Tolleranze di planarità del pavimento	6,35 mm su 3,05 m oppure 3,18 mm su 1,83m
Materassino per sottostrato	No - <b>Contesse® RIGICORE</b> è già dotato di materassino
Riscaldamento a pavimento	Deve trovarsi 1,27 cm sotto il sottostrato. NO tappeto elettrico. La temperatura della superficie del sottostrato non deve superare i 30°C radiante
Giunti di dilatazione	6,35mm dalle pareti e dagli oggetti fissi pesanti (armadi)
Installazione con colla	SCONSIGLIATA - Invalida la garanzia

6. Wenn Sie eine Planke schneiden, um eine Reihe zu beginnen, müssen Sie das Ende mit der Nut abschneiden. Das verbleibende Stück kann dann auf der gegenüberliegenden Seite des Raums am Ende der Reihe verwendet werden, wenn es die Anordnung erlaubt. Siehe *Abbildung 8*. Für eine Detailansicht des Verriegelungsmechanismus an den Endfugen siehe *Abbildung 2*.

7. Um unregelmäßige Gegenstände herum zu verlegen ist kein Problem. Machen Sie einfach ein Muster aus schwerem Papier, das um die Rohre oder unregelmäßigen Gegenstände passt. Legen Sie das Muster auf die Planke und zeichnen Sie es ab. Schneiden Sie mit einem Teppichmesser oder einer starken Schere die Umriss aus und verlegen Sie die Planke. Achten Sie darauf, dass Sie um alle festen Gegenstände, Schränke und Metalltürpfosten herum mindestens 6 mm (¼") Dehnungsfuge lassen. Machen Sie bei Holzzargen unten eine Aussparung, damit die Plank darunter verlaufen kann. Füllen Sie alle Dehnungsräume um potenziell nasse Bereiche (wie Kühlschränke, Wannen und Geräte) mit hochwertigem, zu 100 % wasserdichtem Silikon.

**HILFREICHER HINWEIS NR. 4:** *Bewahren Sie die übrig gebliebenen Dielen auf. Entsorgen Sie sie nicht, da sie farblich (Farbpartie) auf Ihren Boden abgestimmt sind. Sie können als Ersatz für den Fall verwendet werden, dass Sie in Zukunft eine Diele ersetzen müssen.*

**WICHTIGE VERLEGETIPPS**

Umgebungsbedingungen Innenräume	13°C bis 32°C (55°F bis 90°F) und 40% bis 60% relative Luftfeuchtigkeit
Akklimatisierung für Wohnzwecke	Nicht erforderlich
Akklimatisierung für gewerbliche Zwecke	Akklimatisierung für 48 Stunden (zwischen 13°C-32°C/ 55°F bis 90°F)
Toleranzen Ebenheit Untergrund	6,35 mm (1/4 in) über 3,05 m (10') oder 3,18 mm (1/8 in) über 1,83 m (6 ft)
Unterbelag erforderlich	NEIN - <b>Contesse RIGICORE</b> besitzt bereits einen Unterbelag
Fußböden mit Strahlungsheizung	Müssen 1,27 cm (1/2 inch) unter dem Untergrund gegossen werden. KEINE Elektromatten. Die Oberflächentemperatur des Substrats darf 30°C (85°F) nicht überschreiten
Platzbedarf Dehnungsfuge Umfang	6,35 mm (1/4 inch ) Abstand zur Wand und schweren festen Gegenständen (Schränke)
Verklebung	NICHT EMPFOHLEN - Führt zum Erlöschen der Garantie

6. Cuando corte una tabla para empezar una fila, tendrá que cortar el extremo con la ranura. El trozo restante se puede utilizar en el lado opuesto de la habitación, al final de la fila, siempre que la disposición lo permita. Véase la *Figura 8*. Para ver de cerca el mecanismo de bloqueo de la junta del extremo, véase la *Figura 2*.

7. El ajuste alrededor de objetos irregulares no es un problema. Simplemente haga un patrón con papel grueso para que se ajuste alrededor de las tuberías u objetos irregulares. Coloque el patrón sobre la tabla y trace el dibujo. Corte a lo largo de las líneas de trazado utilizando un cúter o tijeras de alto rendimiento, y coloque la tabla. Asegúrese de dejar un espacio de dilatación mínimo de 6 mm (¼") alrededor de todos los objetos fijos, los armarios y las jambas de las puertas metálicas. Recorte las jambas de las puertas de madera. Rellene los espacios de expansión alrededor de las zonas potencialmente húmedas, como frigoríficos, bañeras y electrodomésticos. Rellene con silicona 100 % impermeable de primera calidad.

**CONSEJO PRÁCTICO #4:** *guarde las tablas sobrantes. No las deseche, ya que tienen el mismo color (lote de tinte) que su suelo. Estos excedentes se pueden utilizar para sustituir tablas en el futuro.*

**CONSEJOS CLAVE PARA LA INSTALACIÓN**

Condiciones ambientales interiores	De 13°C a 32°C (55°F a 90°F), y del 40 % al 60 % de humedad relativa
Aclimatación para uso residencial	No es necesaria
Aclimatación para uso comercial	Aclimatar durante 48 horas (entre 13°C y 32°C, 55°F y 90°F)
Tolerancias de planicidad del subsuelo:	6,35 mm (1/4 pulgadas) sobre 3,05 m (10 pies) o 3,18 mm (1/8 pulgadas) sobre 1,83 m (6 pies)
Se requiere una capa base de espuma	NO - <b>Contesse RIGICORE</b> incluye una capa base prefijada
Suelos con calefacción por suelo radiante	Las tablas se deben colocar 1,27 cm (1/2 pulgada) por debajo del subsuelo. NO esteras eléctricas. La temperatura de la superficie de la capa base no debe superar los 30 °C (85°F)
Requisitos de espacio de expansión perimetral	Espacio de 6,35 mm (1/4 de pulgada) alrededor de objetos fijos pesados en la pared (armarios) NO SE RECOMIENDA la instalación con pegamento - Anula la garantía

6. K zahájení řady budete muset vždy odříznout u lamely konec s drážkou. Zbývající kus pak můžete použít na opačné straně místnosti v konci řady, pokud to uspořádání dovolí (viz obrázek 8). Detailní pohled na konec uzamykacího mechanismu spojů najdete na obrázku 2 a 4.

7. Osazení kolem nepravidelných předmětů není žádný problém. Jednoduše si vytvořte šablonu z tvrdého papíru, nebo z materiálu, který se vejde kolem potrubí nebo nepravidelných předmětů. Šablonu umístěte na lamelu co nejpřesněji a obkreslete. Požadovaný tvar vyřízněte podél čar pomocí nože nebo nůžek k tomu určených a lamelu položte. Ujistěte se, že ponecháváte minimálně 6 mm dilatační mezeru kolem všech pevných předmětů, skříní a kovových i podřezaných dřevěných zárubní dveří. Vyplňte všechny dilatační prostory kolem potenciálně vlhkých oblastí (jako jsou chladničky či podobné spotřebiče, vany atd.) vodotěsným 100% silikonem.

*Každou řadu odsadte o 1/3 délky prkna s přesahem lamel min. o 1/3. Další řadu začněte odřezem z poslední lamely.*

*Délka krátkých lamel na konci každé řady by měla být alespoň 25 cm. Šířka lamel u první a poslední řady musí být minimálně 1/3 šířky lamely.*

**UŽITEČNÁ NÁPOVĚDA #4:** *Uschovejte všechny zbylé lamely. Nevyhazujte je, protože jsou barevně sladěny s vaší podlahou dle šarže. Lze je tudíž použít pro výměnu v případě, že budete v budoucnu potřebovat vyměnit lamelu.*

#### KEY INSTALLATION TIPS

Podmínky vnitřního prostředí	13°C až 32°C / od 40% do 60% relativní vlhkosti
Aklimatizace pro domácí použití	Není vyžadována
Aklimatizace pro komerční použití	48 hodin (13°C až 32°C)
Tolerance rovinnosti podkladu	2 mm na 2 m
Požadována podložka	NE – <b>Contesse® RIGICORE</b> mají integrovanou podložku
Podlahové topení	Teplododní povoleno. Povrchová teplota podlahy nesmí překročit 27 °C. Elektrické podlahové vytápění není povoleno.
Požadavky na prostor pro rozšíření obvodu	Mezera (dilatace) 6,35 mm kolem stěn, zárubní a těžkých, pevných předmětů (skříní, vana, ostrůvek v kuchyni apod.)
Instalace lepením	NEDOPORUČUJEME – ruší platnost záruky

## care & maintenance

### *Routine Maintenance*

- Sweep, dust mop, dry Swiffer®, or vacuum (with hard surface attachment) your floor on a daily basis. Never use a vacuum with a beater bar.
- Use any ph-neutral good quality vinyl cleaner or a non-rinsing, biodegradable cleaner that leaves no residue or haze and requires no rinsing after application.
- Remove any standing water, pet urine and other liquids promptly.

### *Preventive Maintenance*

- Use non-staining mats at all entrances to avoid discoloration from asphalt driveways and to prevent dirt and grit from being tracked onto your floor. Rubber backed mats can discolor your floor.
- Use flat floor protectors (nylon or felt) on all furniture legs. Clean protectors periodically to remove grit that may become embedded and cause scratching.
- Do not drag or slide heavy furniture or objects across your floor to avoid scuffing and scratching.
- Do not use any dust cleaners as this may cause your floor to become slick or damage the finish.
- Do NOT use a steam cleaner of any kind.
- Do not use any abrasive cleaner, vinegar, oil soaps, harsh detergents, “mop & shine” products or wax (wax will not penetrate **Contesse® RIGICORE** and will discolor your floor.)
- Avoid spills of paints, dyes, or harsh chemicals.
- Clip pet nails. Pets with unclipped nails may scratch your floor.
- Avoid long term exposure to direct sunlight. Use window treatments or UV tinting on windows.
- For office chairs with casters YOU HAVE TO use a “hard surface (non-studded), non-staining chair mat” to protect your floor. For occasional rolling furniture, use broad surface non-staining casters engineered for “hard surface” floors that are a minimum of 2.5cm (1”) wide at least 5.1cm (2”) in diameter.

## soins et entretien

### *Entretien courant*

- Utilisez quotidiennement un balai, une lingette sèche, un dry Swiffer® ou un aspirateur (avec un accessoire pour surface dure) sur votre plancher. N'utilisez pas d'aspirateur avec une barre de battage.
- Utilisez un nettoyeur pour vinyle à pH neutre de bonne qualité ou un nettoyeur sans rinçage biodégradable ne laissant aucun résidu ou brume et ne nécessitant aucun rinçage après l'application.
- Enlevez rapidement toute eau stagnante, urine d'animal ou autre liquide.

### *Entretien préventif*

- Utiliser des tapis qui sont non-coloration dans toutes les entrées afin de prévenir la décoloration causée par l'asphalte de votre entrée de cour ou pour éviter que de la saleté ou du gravier se retrouvent sur votre plancher. Les tapis à endos de caoutchouc peuvent décolorer votre plancher.
- Utilisez des protecteurs de plancher (en nylon ou en feutre) sur toutes les pattes des meubles. Nettoyez les protecteurs périodiquement afin de retirer le gravier qui pourrait s'y incruster et égratigner le plancher.
- Pour éviter les éraflures et les rayures, ne traînez pas et ne faites pas glisser de meubles lourds ou d'objets sur le plancher.
- N'utilisez aucun nettoyant à poussière, car cela pourrait rendre votre plancher glissant ou endommager son fini.
- N'utilisez AUCUN nettoyant à vapeur.
- N'utilisez aucun nettoyant abrasif, vinaigre, savon à l'huile, détergent fort, produit « mop and shine » et aucune cire (la cire ne pénétrera pas **Contesse® RIGICORE** et décolorera votre plancher.)
- Évitez les dégâts de peinture, de teinture ou de produits chimiques forts.
- Taillez les griffes des animaux, car les griffes non taillées peuvent égratigner votre plancher.
- Évitez une exposition prolongée aux rayons directs du soleil. Utilisez des traitements pour les fenêtres ou faites teinter celles-ci contre les rayons UV.
- Pour les chaises de bureau à roulettes, vous DEVEZ UTILISER un tapis à chaise d'une surface dure (non-clouté), non-coloration tapis de chaise pour protéger votre plancher. Pour le mobilier roulant occasionnel, utiliser une large surface roulettes non-coloration d'ingénierie pour les planchers « surface dure » qui sont un minimum de 2,5cm (1 pouce) de large au moins 5,1 cm (2 pouces) de diamètre.

# onderhoud

## *Algemeen onderhoud*

- Reinig de vloer dagelijks met een bezem, droge wisser, droge Swiffer® of stofzuiger (met een mondstuk voor harde vloeren). Gebruik nooit een stofzuiger met een draaiende borstel of klopper.
- Gebruik een ph-neutrale vinylreiniger van goede kwaliteit of een afbreekbaar schoonmaakmiddel dat niet hoeft te worden uitgespoeld en geen resten of was achterlaat.
- Verwijder eventuele plassen, huisdierenurine en andere vloeistoffen onmiddellijk.

## *Preventief onderhoud*

- Gebruik niet-afgevend matten bij alle ingangen om vlekken van geasfalteerde wegen te voorkomen en om te zorgen dat er geen vuil en aarde van buiten op uw vloer terecht komt. Vloermatten met een rubberen achterkant kunnen vlekken op uw vloer geven.
- Gebruik platte vloerbeschermers (van nylon of vilt) op alle stoel- en tafelpoten. Maak deze beschermers af en toe schoon om eventueel vuil te verwijderen dat krassen kan veroorzaken.
- Schuif geen zware meubels of objecten over de vloer om schade en sporen te voorkomen.
- Gebruik geen stofreinigers, uw vloer kan hier glad of dof van worden.
- Gebruik NOOIT een stoomreiniger.
- Gebruik geen agressieve schoonmaakmiddelen, azijn, zeep op oliebasis, sterke reinigingsmiddelen, glansmiddelen of was (was trekt niet in **Contesse® RIGICORE** en veroorzaakt een verkleuring van de vloer.)
- Vermijd vlekken van verf, kleurstoffen of agressieve chemicaliën.
- Knip de nagels van uw huisdieren. Huisdieren met lange nagels kunnen krassen maken op de vloer.
- Vermijd langdurige blootstelling aan direct zonlicht. Zorg voor raambekleding of UV-bescherming op ramen.
- Onder bureaustoelen met wieltjes MOET er een kunststoffen beschermmat, die niet afgeeft, gelegd worden. Voor meubels die alleen maar af en toe rollen, kunt u brede, niet-afgevend wieltjes gebruiken die zijn ontwikkeld voor harde vloeren en die minimaal 2,5 cm breed zijn en een diameter hebben van tenminste 5,1 cm.

# Cura e manutenzione

## *Manutenzione ordinaria*

- Spazzare, passare un panno asciutto, uno Swiffer®, o l'aspirapolvere (con l'accessorio per superfici dure) sul pavimento ogni giorno. Non utilizzare mai un aspirapolvere con spazzola rotante.
- Utilizzare un detergente qualsiasi di buona qualità per vinile dal ph neutro oppure un detergente biodegradabile senza risciacquo, che non lasci residui o aloni e che non necessiti di risciacquo dopo l'uso.
- Rimuovere immediatamente l'acqua stagnante, l'urina di animali domestici e altri liquidi.

## *Manutenzione preventiva*

- Utilizzare tappeti o zerbini in prossimità degli ingressi, per evitare decolorazioni o e per evitare sporcizia e ghiaia sul pavimento. Tappeti con sottofondo in gomma possono scolorire il pavimento.
- Utilizzare delle protezioni per pavimento (nylon o feltro) da applicare a tutte le gambe dei mobili. Pulire periodicamente le protezioni per eliminare residui di polvere o sporco che potrebbe incrostarsi e graffiare il pavimento.
- Non trascinare o lasciar scivolare mobili o oggetti pesanti sul pavimento per evitare righe e graffi.
- Non utilizzare detergenti antipolvere, poiché potrebbero rendere il pavimento scivoloso o persino danneggiare lo strato superficiale.
- NON utilizzare nessun tipo di pulitore a vapore.
- Non utilizzare detergenti abrasivi, aceto, saponi a base oleosa, detergenti aggressivi, prodotti "mop & shine" o cera (la cera non penetra all'interno di **Contesse® RIGICORE** e scolorisce il pavimento.)
- Evitare macchie di vernice, tinture o agenti chimici aggressivi.
- Tagliare le unghie agli animali domestici, poiché rischiano di graffiare il pavimento.
- Evitare l'esposizione prolungata alla luce diretta del sole. Utilizzare schermature per le finestre o vetri anti-UV.
- Per le poltrone da ufficio a rotelle, DEVI l'utilizzo di un tappeto dalla superficie dura (non chiodata) per proteggere il pavimento. Per mobili che vengono occasionalmente spostati su rotelle, utilizzare rotelle dalla superficie larga che non lasciano tracce di gomma, progettate per pavimenti a "superficie dura" e con una larghezza minima di 2,5 cm e un diametro di almeno 5,1 cm.

# Pflege und Instandhaltung

## Routineinstandhaltung

- Reinigen Sie Ihren Boden täglich durch Kehren, mit einem trockenem Swiffer® oder Staubsauger (mit Aufsatz für harte Oberflächen). Verwenden Sie niemals einen Staubsauger mit einer Bürste.
- Verwenden Sie einen pH-neutralen Vinylreiniger in guter Qualität oder einen nicht eindringenden, biologisch abbaubaren Reiniger, der keine Rückstände oder Trübungen hinterlässt und nach der Anwendung nicht nachgewischt werden muss.
- Entfernen Sie umgehend stehendes Wasser, Haustierurin und andere Flüssigkeiten.

## Vorbeugende Instandhaltung

- Verwenden Sie nicht färbende Matten an allen Eingängen, um Verfärbungen durch Asphaltwege zu vermeiden und zu verhindern, dass Schmutz und Split auf den Boden gelangen. Gummierte Matten können Ihren Boden verfärben.
- Verwenden Sie flache Bodengleiter (Nylon oder Filz) an allen Möbelbeinen. Reinigen Sie die Schutzvorrichtungen regelmäßig, um groben Staub zu entfernen, der sich eindrücken und Kratzer verursachen kann.
- Ziehen oder schieben Sie keine schweren Möbel oder Gegenstände über den Boden, um Scheuern und Verkratzen zu vermeiden.
- Verwenden Sie keine Staubsaugermittel mit einer Bürste, da dies dazu führen können, dass Ihr Boden rutschig wird oder die Oberfläche beschädigt wird.
- Verwenden Sie keinen Dampfreiniger jeglicher Art.
- Verwenden Sie keine scheuernden Reinigungsmittel, Essig, Ölseifen, scharfe Reinigungsmittel, „Glanz durch Wischen“-Produkte oder Wachs (Wachs dringt nicht in **Contesse® RIGICORE** ein und verfärbt Ihren Boden).
- Vermeiden Sie es, Farben, Farbstoffe oder aggressive Chemikalien zu verschütten.
- Kürzen Sie die Krallen von Haustieren. Haustiere mit ungekürzten Krallen können den Boden zerkratzen.
- Vermeiden Sie eine längere Einwirkung von direkter Sonneneinstrahlung. Verwenden Sie Fensterbehandlungen oder UV-Tönung an den Fenstern.
- Für Bürostühle mit Rollen MÜSSEN SIE einer „gummilosen Stuhlmatten mit harter Oberfläche (ohne Noppen)“ verwenden, um Ihren Boden zu

# cuidado y mantenimiento

## Mantenimiento rutinario

- Barra, pase una mopa o un Swiffer® seco por el suelo diariamente. También puede aspirarlo (con el accesorio para superficies duras). Nunca utilice una aspiradora con brazos batidores.
- Puede utilizar cualquier producto de limpieza para vinilo de buena calidad y pH neutro, o un producto de limpieza biodegradable que no deje residuos ni una bruma, y que no requiera aclarado después de su aplicación.
- Elimine rápidamente el agua estancada, la orina de las mascotas y otros líquidos.

## Mantenimiento preventivo

- Para evitar la decoloración que producen los restos de caminos de asfalto y para evitar que la suciedad y la arenilla lleguen a su suelo, utilice alfombras que no manchen en todas las entradas. Las alfombras con base de goma pueden decolorar el suelo.
- Utilice protectores de suelo planos (nailon o fieltro) en todas las patas de los muebles. Limpie los protectores periódicamente para eliminar la arenilla que podría quedar incrustada y provocar arañazos.
- No arrastre ni deslice muebles u objetos pesados por el suelo para evitar que se produzcan rozaduras y arañazos.
- No utilice productos para limpiar el polvo, ya que podrían ocasionar que su suelo se haga resbaladizo o dañar el acabado.
- NO utilice un limpiador de vapor de ningún tipo.
- No utilice ningún producto de limpieza abrasivo, vinagre, jabones que contienen aceite, detergentes fuertes, productos abrillantadores o cera (la cera no penetra en el **Contesse® RIGICORE** y podría decolorar su suelo).
- Evite los derrames de pinturas, tintes o productos químicos fuertes.
- Corte las uñas de su mascota. Las mascotas con las uñas largas pueden producir arañazos en el suelo.
- Evite la exposición prolongada a la luz solar directa. Utilice tratamientos para las ventanas o tinte con protección UV en las mismas.
- Si tiene sillas de oficina con ruedas, para proteger su suelo DEBE usar de una “alfombra para sillas de superficie dura (sin tacos) y que no manche”. En el caso de que tenga muebles con ruedas, utilice ruedas de superficie ancha que no manchen y que estén diseñadas para suelos de “superficie dura” que tengan un mínimo de 2,5 cm (1”) de ancho y al menos 5,1 cm (2”) de diámetro.



schützen. Verwenden Sie für gelegentlich zu rollende Möbel großflächige, nicht verfärbende Rollen, die für Böden mit „harter Oberfläche“ entwickelt wurden, mindestens 2,5 cm (1") breit sind und mindestens 5,1 cm (2") Durchmesser haben.

ČESKY

## Péče a údržba

### Rutinní údržba

- Denně zametejte, utírejte prach, nebo vysávejte vysavačem (s nástavcem na tvrdý povrch). Nikdy nepoužívejte vysavač s vestavěným kartáčem.
- Použijte jakýkoli pH-neutrální kvalitní vinylový čistič nebo čistič bez nutnosti oplachovat (biologicky odbouratelný), který nezanechává nečistoty či šmouhy a po aplikaci nevyžaduje žádné oplachování.
- Okamžitě odstraňte veškerou stojatou vodu, moč domácích zvířat a jiné tekutiny.

### Preventivní údržba

- U všech vchodů používejte vchodové rohože, které nezanechávají skvrny, abyste zabránili změně barvy od asfaltu např. z příjezdových cest a zabránili ulpívání nečistot, písku či prachu na podlaze. Pozor: Rohože s gumovou podkladní vrstvou mohou změnit barvu vaší podlahy.
- Na všechny nohy nábytku používejte ochranné podložky. Chrániče čistěte pravidelně, abyste odstranili nečistoty, které se mohou usadit a způsobit poškrábání. Nepoužívejte gumové hrániče.
- Netahejte ani neposouvejte těžký nábytek nebo obecně předměty po podlaze, aby nedošlo k jejímu odření a poškrábání.
- Nepoužívejte žádné čističe prachu, protože to může způsobit kluzký povrch podlahy nebo i poškození povrchu.
- **NEPOUŽÍVEJTE** parní čistič jakéhokoli druhu.
  - Nepoužívejte žádné abrazivní čisticí prostředky, ocet, olejová mýdla, drsné čisticí prostředky, produkty „mop & shine“ nebo vosk (vosk nepronikne **Contesse® RIGICORE** a odbarví vaši podlahu.)
- Zabraňte rozlití barev, barviv nebo agresivních chemikálií.
- Zastříhněte drápy domácím mazlíčkům. Domácí mazlíčci s neostříhanými drápy mohou poškrábat vaši podlahu.
- Vyhňte se dlouhodobému vystavení podlahy přímému slunečnímu záření. Okna vhodně zastiňte vhodnou stínící technikou.
- U kancelářských židlí s kolečky MUSITE kolečka pro PVC a vinylové podlahy nebo, vhodnou ochrannou podložku s použitím pro tvrdé povrchy (bez nopů). Pro příležitostný pojezd kolečkového nábytku používejte také vhodná kolečka, která jsou navržena pro podlahy s „tvrdým povrchem“.

# CONTESSE® RIGICORE

## Limited 10-year Commercial & Residential 25-year Warranty

Contesse® will furnish replacement flooring free of charge if there is a loss of original pattern or color under normal residential use of Contesse® RIGICORE for as long as the purchaser continues to remain in the residence of the original installation provided the flooring is installed and maintained according to the instructions included. This warranty is nontransferable and pro-rated.

This warranty does not include labor or the cost of labor for installation of the replacement flooring nor does it include damage due to improper installation or maintenance, alkalis in the subfloor or conditions arising from hydrostatic pressure, burns, tears, indentations, stains, or reduction in gloss due to normal use and or exterior applications.

This warranty shall not include loss of time, inconvenience, incidental expenses (such as telephone calls) included in the removal or reinstallation of the affected material, and any other incidental or consequential damages.

This warranty gives you specific legal rights and you may have other legal rights, which vary from state to state.

This warranty is in lieu of any other warranties expressed or implied.

This warranty service is available only by notice to Contesse® RIGICORE through the dealer from whom the purchase was made. Notification must be accompanied by a copy of the original invoice and can only be authorized by Contesse®.

### EXCLUSIONS

The following are not covered by this Limited Warranty:

- Scratches are not covered by the warranty.
- Dissatisfaction or damage due to improper installation or maintenance, including use of improper cleaning solutions or finishes, unevenness or irregularities. Refer to Installation Instructions for more details.
- Damage caused by fire, burns, abuse, flooding, spills, scratches, abrasive scouring pads, scuffing, staining, construction or installation.
- Damage caused by vacuum cleaner beater bar, indentations or damage caused by spiked heeled shoes, improper rolling loads, caster wheels, chairs or other furniture without proper floor protectors and cuts from sharp objects.
- Changes in color or sheen from exposure to sunlight or due to use of rubber-backed mats.
- Exterior applications.
- Loss of gloss.

### REMINDERS!

1. Retain your sales receipt or online order information.
2. Keep records of the style and run number of your floor. This appears on the end of the carton alongside the barcode.

STYLE of Contesse®:

---



---

Run numbers:

---



---

# CONTESSE® RIGICORE

## Garantie de 10-ans Commerciale et 25-ans Résidentielle Limitée

Contesse® fournira un plancher de remplacement sans frais s'il y a une détérioration du modèle original ou de la couleur sous usage normal résidentiel de Contesse® RIGICORE, aussi longtemps que l'acheteur demeure dans la résidence de l'installation originale, à condition que le plancher ait été installé et entretenu conformément aux instructions ci-incluses. Cette garantie n'est pas transférable et est pré évaluée. Cette garantie n'inclut pas la main-d'œuvre ou le coût de la main-d'œuvre pour l'installation du plancher de remplacement et sont exclus les dommages causés par une installation incorrecte ou un entretien inadéquat, ammoniac dans le sous-plancher ou les conditions provenant de la pression hydrostatique, les brûlures, fentes, dentelures, taches, ou réduction de la brillance en raison d'usage normal ou des applications extérieures. Cette garantie n'inclut pas les pertes de temps, les inconvénients, les dépenses fortuites (tels que les appels téléphoniques) se produisant pendant l'enlèvement ou la réinstallation du matériel affecté, et tous les autres dommages accessoires ou indirects. La présente garantie vous accorde certains droits légaux spécifiques et il se peut que vous ayez d'autres droits légaux, qui varient d'un état à l'autre. Cette garantie remplace toutes autres garanties exprimées ou implicites. Ce service de garantie est disponible seulement par avis écrit à Contesse® RIGICORE chez le détaillant où l'achat a été fait. L'avis doit être accompagné d'une copie de la facture originale et peut être autorisé seulement par Contesse®.

### EXCLUSIONS

Les éléments suivants ne sont pas couverts par la garantie limitée :

- Rayures ne sont pas couverts par la garantie.
- L'insatisfaction ou les dommages causés par une installation ou un entretien inappropriés, incluant l'utilisation de solutions de nettoyage ou de vernis inadéquats, les irrégularités ou les anomalies. Référez-vous aux instructions d'installation pour plus de détails.
- Les dommages causés par le feu, les brûlures, les abus, les inondations, les dégâts, les égratignures, les tampons à récurer abrasifs, les éraflures, les marques, la construction ou l'installation.
- Les dommages causés par la barre de battage d'un aspirateur, les indentations ou les dommages causés par des souliers à talons aiguilles, des charges sur roues inappropriées, des roues pivotantes, des chaises ou autre mobilier utilisé sans protections de sol adéquates et des coupures causées par des objets coupants.
- Les changements de couleur ou de lustre causés par l'exposition aux rayons directs du soleil ou par l'utilisation de tapis à endos de caoutchouc.
- Applications extérieures.
- Perte de lustre.

### RAPPELS!

1. Conservez vos reçus de caisse ou les informations concernant votre commande en ligne.
2. Conservez les informations relatives au style et au numéro de série de votre plancher. Elles se trouvent au bout de l'emballage aux côtés du code à barres.

MODÈLE d' Contesse® :

---



---

Numéros de série :

---



---

# CONTESSE® RIGICORE

## Beperkte 10-jaar Commerciële en 25-jaar Residentiële Garantie

**Contesse®** zal gratis vervangende vloerdelen leveren als het originele patroon of de kleur verloren gaat bij normaal huiselijk gebruik van **Contesse® RIGICORE** zo lang de koper in het huis blijft waarin de oorspronkelijke vloer is gelegd, als deze vloer correct is gelegd en onderhouden volgens de instructies. Deze garantie kan niet worden overgedragen en wordt pro-rata berekend. Deze garantie dekt geen arbeidskosten voor het leggen van de vervangende vloer of de schade die is opgetreden door onjuiste montage of onderhoud, alkaliën in de ondervloer of omstandigheden die voortvloeien uit hydrostatische druk, brandschade, scheuren, deuken, vlekken of verminderde glans door normaal gebruik en/of toepassing buiten. Deze garantie dekt geen tijdverlies, ongemak, incidentele kosten (zoals bv. telefoongesprekken) die voortvloeien uit het verwijderen of leggen van het betreffende materiaal, en alle eventuele andere incidentele of gevolgschade. Deze garantie geeft u specifieke wettelijke rechten en u hebt mogelijk andere wettelijke rechten, die van staat tot staat variëren. Deze garantie vervangt alle andere garanties, expliciet of impliciet. Deze garantieservice is alleen beschikbaar na kennisgeving aan **Contesse® RIGICORE** via de dealer waar de aankoop is gedaan. Bij de kennisgeving moet een kopie van de originele aankoopbon worden bijgesloten en de kennisgeving kan alleen worden geautoriseerd door **Contesse®**.

### UITSLUITINGEN

De volgende zaken zijn niet gedekt door deze Beperkte Garantie:

- Krassen en dergelijke vallen niet onder garantie.
- Ontvredeheid of schade als gevolg van onjuiste installatie of onjuiste onderhoud, inclusief het gebruik van onjuiste reinigingsoplossingen of afwerkingsmaterialen, oneffenheden of onregelmatigheden. Zie -instructies handleiding voor meer informatie.
- Schade veroorzaakt door vuur, brandplekken, verkeerd gebruik, overstromingen, morsen, krassen, schuursponsjes, schuren, vlekken, constructie of installatie.
- Schade veroorzaakt door de klopper van de stofzuiger, inkepingen of schade veroorzaakt door schoenen met naaldhakken, verkeerd rollende lasten, zwenkwielen, stoelen of ander meubilair zonder de juiste vloerbeschermers en insnijdingen door scherpe voorwerpen.
- Veranderingen in kleur of glans door blootstelling aan zonlicht of door gebruik van matten met rubberen rug.
- Toepassingen buiten.
- Verlies van glans.

### OM TE ONTHOUDEN!

1. Bewaar uw aankoopbon of bestelinformatie bij online aankopen.
2. Bewaar het type en partijnummer van uw vloer. U vindt deze informatie op het uiteinde van de doos naast de streepjescode.

TYPE **Contesse®**:

\_\_\_\_\_

\_\_\_\_\_

Partijnummers:

\_\_\_\_\_

\_\_\_\_\_

# CONTESSE® RIGICORE

## Garanzia 10- anni Commerciale e 25-anni Residenziale Limitata

**Contesse®** sostituirà gratuitamente il pavimento in caso di deterioramento del motivo o del colore originali durante il normale uso residenziale di **Contesse® RIGICORE**, fintanto che l'acquirente continui a risiedere nell'abitazione dove è stata effettuata l'installazione originale e a condizione che il pavimento sia stato installato e conservato secondo le istruzioni allegate. La presente garanzia non è trasferibile ed è pro rata. La presente garanzia non include la manodopera o i costi di manodopera per l'installazione del pavimento in sostituzione, né include eventuali danni derivanti da un'errata installazione o manutenzione, da alcali nel sottopavimento o da incidenti dovuti alla pressione idrostatica, bruciature, lacerazioni, rugosità, macchie o perdita di lucentezza dovuta al normale uso o a seguito di applicazioni esterne. La presente garanzia non copre perdite di tempo, inconvenienti, spese accessorie (come il costo delle telefonate), connesse alla rimozione e alla nuova installazione del materiale in oggetto, né qualsiasi altro danno incidentale o consequenziale. La presente garanzia conferisce all'acquirente diritti legali specifici, ma potrebbero esserci anche altri diritti legali, i quali variano da Stato a Stato. La presente garanzia sostituisce qualsiasi altra garanzia espressa o implicita. Il presente servizio di garanzia si applica unicamente dietro notifica trasmessa a **Contesse® RIGICORE** tramite il rivenditore dove è stato effettuato l'acquisto. La notifica deve essere accompagnata da una copia della fattura originale e può essere autorizzata esclusivamente da **Contesse®**.

### ESCLUSIONI

La presente garanzia limitata non copre i punti seguenti:

- Graffi non sono coperti da garanzia.
- Insoddisfazione o danni dovuti ad un'installazione o manutenzione impropria, compreso l'uso di soluzioni di pulizia o finiture inadeguate, irregolarità o differenze di livello. Per maggiori dettagli, consultare le istruzioni di installazione. Danni causati da incendi, bruciature, uso improprio, allagamenti, fuoriuscite, graffi, spugnette abrasive, rigature, macchie, costruzione o installazione.
- Danni causati dal battitore dell'aspirapolvere, da dentellature o danni causati da calzature con tacchi a spillo, carichi traslabili impropri, rotelle piroettanti, sedie o altra mobilia senza protezioni adeguate per il pavimento e tagli dovuti a oggetti appuntiti.
- Cambiamenti di colore o lucentezza dovuti all'esposizione alla luce solare o dovuti all'uso di tappetini con dorso in gomma.
- Applicazioni esterne.
- Perdita di lucentezza.

### PROMEMORIA!

1. Conservare la ricevuta di acquisto o i dati relativi all'ordine effettuato online.
2. Annotare e conservare i dati relativi al modello e al numero di lotto del pavimento acquistato. Queste informazioni si trovano sull'estremità della confezione, accanto al codice a barre.

MODELLO **Contesse®**:

\_\_\_\_\_

\_\_\_\_\_

Numeri di serie:

\_\_\_\_\_

\_\_\_\_\_

# CONTESSE® RIGICORE

Begrenzte Garantie für 25 Jahre Wohnbereich  
Begrenzte Garantie für 10 Jahre Gewerbe

**Contesse®** stellt bei Verlust des ursprünglichen Musters oder der ursprünglichen Farbe bei normaler Wohnungsnutzung von **Contesse® RIGICORE** kostenlos Ersatz-Bodenbeläge zur Verfügung, solange der Käufer weiterhin seinen Wohnsitz am Ort der ursprünglichen Verlegung hat, vorausgesetzt, der Bodenbelag wird gemäß den beigefügten Anweisungen verlegt und gepflegt. Diese Garantie ist nicht übertragbar und anteilig. Diese Garantie umfasst weder Arbeit noch Aufwandskosten für die Verlegung des Ersatzbodens noch Schäden durch unsachgemäße Verlegung oder Instandhaltung, Laugen im Untergrund oder Bedingungen, die sich aus hydrostatischem Druck ergeben, Verbrennungen, Risse, Vertiefungen, Flecken oder Glanzverlust durch normalen Gebrauch und/oder Außenanwendungen ergeben. Diese Garantie umfasst nicht den Zeitverlust, Unannehmlichkeiten, Nebenkosten (z.B. Telefonate), die bei der Entfernung oder Neuverlegung des betroffenen Materials anfallen, sowie alle anderen Neben- oder Folgeschäden. Diese Garantie räumt Ihnen spezielle Rechte ein, möglicherweise haben Sie noch weitere Rechte, die von Staat zu Staat unterschiedlich sind. Diese Garantie ersetzt alle anderen ausdrücklichen oder stillschweigenden Garantien. Dieser Garantieservice ist nur durch Mitteilung an **Contesse® RIGICORE** über den Händler, bei dem der Kauf getätigt wurde, verfügbar. Der Benachrichtigung muss eine Kopie der Originalrechnung beigefügt sein und sie kann nur von **Contesse®** genehmigt werden.

## AUSSCHLÜSSE

Die folgenden Punkte fallen nicht unter diese beschränkte Garantie:

- Kratzer fallen nicht unter die Garantie.
- Unzufriedenheit oder Schäden durch unsachgemäße Verlegung oder Instandhaltung, einschließlich der Verwendung unsachgemäßer Reinigungslösungen oder Oberflächen, Unebenheiten oder Unregelmäßigkeiten. Weitere Einzelheiten finden Sie in der Verlegeanleitung für Isocore 6,5 Herringbone.
- Schäden, die durch Feuer, Verbrennungen, Missbrauch, Überschwemmungen, Verschüttungen, Kratzer, Scheuerschwämme, Abnutzung, Verschmutzung, Konstruktion oder Verlegung verursacht werden.
- Schäden durch Staubsauger-Schlagleiste, Abdrücke oder Schäden durch Schuhe mit Pfennigabsätzen, unsachgemäße Rolllasten, Lenkrollen, Stühle oder andere Möbel ohne ordnungsgemäßen Bodenschutz und Schnitte von scharfen Gegenständen.
- Farbveränderungen oder Glanzveränderungen durch Sonneneinstrahlung oder durch die Verwendung von gummierten Matten.
- Außenanwendungen.
- Glanzverlust.

## ZUR ERINNERUNG!

1. Bewahren Sie Ihre Kaufquittung oder Ihr Online-Bestellinformationen auf.
2. Notieren Sie sich den Stil und die Seriennummer Ihres Bodens. Diese befindet sich am Ende des Kartons entlang der Seite des Barcodes.

STIL VON **Contesse®**:

\_\_\_\_\_

\_\_\_\_\_

Seriennummern:

\_\_\_\_\_

\_\_\_\_\_

# CONTESSE® RIGICORE

Garantía d 10 anos Comercial y  
25-anos Residencial Limitada

**Contesse®** proporcionará un suelo de sustitución sin cargo alguno si se produce una pérdida del patrón o del color original en el uso residencial normal de **Contesse® RIGICORE** durante todo el tiempo que el comprador resida en la vivienda en la que se realizó la instalación original, siempre que el suelo se instale y se mantenga de acuerdo con las instrucciones incluidas. Esta garantía es intransferible y prorrateada. Esta garantía no incluye la mano de obra ni el coste de la misma para la instalación del suelo de sustitución, ni tampoco los daños debidos a una instalación o mantenimiento inadecuados, a los álcalis del subsuelo o a las condiciones derivadas de la presión hidrostática, a las quemaduras, desgarros, hendiduras, manchas o a la reducción del brillo debido al uso normal y/o a las aplicaciones exteriores. Esta garantía no incluirá la pérdida de tiempo, las molestias, los gastos incidentales (como las llamadas telefónicas) incluidos en la retirada o reinstalación del material afectado, y cualquier otro daño incidental o consecuencial. Esta garantía le otorga derechos legales específicos y usted podría tener otros derechos legales, que varían de un estado a otro. Esta garantía sustituye a cualquier otra garantía expresa o implícita. Este servicio de garantía solo está disponible mediante la notificación a **Contesse® RIGICORE** a través del distribuidor al que se le hizo la compra. La notificación debe ir acompañada de una copia de la factura original y solo puede ser autorizada por **Contesse®**.

## EXCLUSIONES

Lo siguiente no está cubierto por esta Garantía limitada:

- Los rayones no están cubiertos por la garantía.
- Insatisfacción o daño debido a una instalación o mantenimiento inadecuados, incluido el uso de soluciones de limpieza o acabados inadecuados, desniveles o irregularidades. Consulte las Instrucciones de instalación para obtener más detalles.
- Daños causados por incendios, quemaduras, abuso, inundaciones, derrames, rayones, estropajos abrasivos, raspaduras, manchas, construcción o instalación.
- Daños causados por la barra batidora de la aspiradora, muescas o daños causados por zapatos con tacones de aguja, cargas rodantes inadecuadas, ruedas giratorias, sillas y otros muebles sin los protectores de piso adecuados y cortes con objetos afilados.
- Cambios de color o brillo debido a la exposición a la luz solar o al uso de tapetes con respaldo de goma.
- Aplicaciones exteriores.
- Pérdida de brillo.

## ¡RECORDATORIOS!

1. Conserve su recibo de compra o la información del pedido en línea.
2. Guarde un registro del estilo y el número de serie de su suelo. Este número aparece en el extremo de la caja, junto al código de barras.

ESTILO de **Contesse®**:

\_\_\_\_\_

\_\_\_\_\_

Números de serie:

\_\_\_\_\_

\_\_\_\_\_

# CONTESSE® RIGICORE

## Omezená záruka 25 let pro a obytné prostory a 10 let komerční

Contesse® poskytne bezplatně náhradní podlahu, pokud dojde ke ztrátě původního vzoru nebo barvy při běžném bytovém používání **Contesse® RIGICORE**, dokud kupující zůstane v místě bydliště (původní instalace) za předpokladu, že bude podlaha instalována a udržována podle přiloženého návodu. Tato záruka je nepřenositelná a předem daná. Tato záruka nezahrnuje práci nebo náklady na práci při instalaci náhradní podlahy ani nezahrnuje poškození způsobené nesprávnou instalací nebo údržbou, alkáliemi v podkladu nebo podmínkami způsobenými hydrostatickým tlakem, spáleninami, trhlinami, vruby, skvrnami nebo redukcí v lesku díky běžnému používání a/nebo účinků exteriérových vlivů. Tato záruka nezahrnuje ztrátu času, nepříjemnosti, vedlejší výdaje (jako jsou telefonní hovory) spojené s odstraněním nebo opětovnou instalací dotčeného materiálu a jakékoli jiné náhodné nebo následné škody. Tato záruka vám dává konkrétní zákonná práva a můžete mít další zákonná práva, která se liší stát od státu. Tato záruka nahrazuje jakékoli jiné záruky vyjádřené nebo předpokládané. Tato záruční služba je dostupná výhradně na základě oznámení společnosti Contesse® prostřednictvím prodejce, od kterého byl nákup uskutečněn. K oznámení musí být přiložena kopie původní faktury a může být schválena pouze společností Contesse®.

### VYLOUČENÍ

Tato omezená záruka se nevztahuje na následující:

- Na škrábance se nevztahuje záruka.
- Nespokojenost nebo poškození způsobené nesprávnou instalací nebo údržbou, včetně použití nesprávných čisticích roztoků nebo povrchových úprav, nerovností nebo nepravidlostí. Další podrobnosti naleznete v Instrukcích pro instalaci
- Poškození způsobené požárem, popáleninami, nesprávným zacházením, zaplavením, politím, poškrábáním, abrazivními drátěnými houbami, odřením, skvrnami, konstrukcí nebo instalací.
- Poškození způsobená šlehačem vysavače, promáčknutí nebo poškození způsobené špičatými botami na podpatku, nesprávným valivým nákladem, kolečky, židlemi nebo jiným nábytkem bez řádných chráničů podlahy a řezy od ostrých předmětů.
- Změny barvy nebo lesku v důsledku vystavení slunečnímu záření nebo v důsledku použití rohoží s pryžovou zadní stranou.
- Exteriérové aplikace.
- Ztráta lesku.

### PŘIPOMENUTÍ:

1. Uschovejte si potvrzení o nákupu (fakturu) nebo informace o online objednávce.
2. Uchovávejte záznamy o názvu podlahy, dekoru a čísle šarže (RUN #) Vaší podlahy. Číslo šarže (RUN #) najdete na konci krabice vedle čárového kódu.

Název podlahy a dekoru Contesse®:

---



---

Číslo šarže:

---

